

## 4.1 MENU UTILISATEUR : RÉGLAGE DU VOLUME DU MONITEUR

Nous pouvons régler le volume de mélodie dans un rang de dix valeurs possibles.

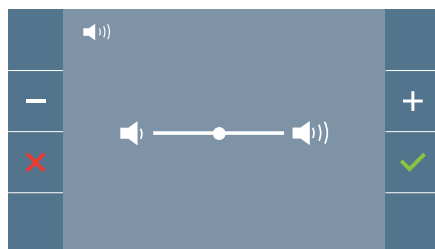
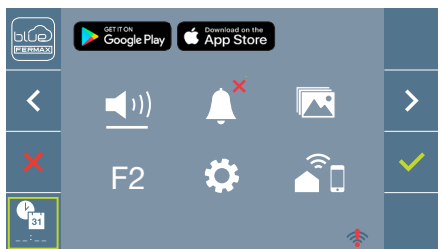

Dans un premier temps, le volume actuel apparaît et s'entend et il pourra augmenter (+) ou baisser (-) avec les boutons correspondants. Grâce à eux, nous pouvons obtenir le réglage souhaité.

## 4.2 MENU UTILISATEUR : MODE NE PAS DÉRANGER

Depuis cette icône, il est permis d'activer/désactiver le son de l'appel (*mode ne pas déranger*).

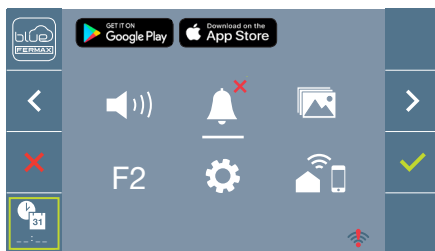
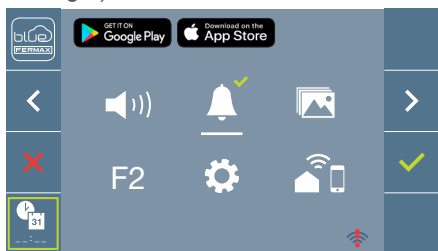

Appuyer sur l'icône ✓ pour changer la sélection. Le fonctionnement normal est sélectionné par défaut (*on entend l'appel*).

La led rouge du moniteur clignote lentement quand le mode ne pas déranger est activé.

## 4.3 MENU UTILISATEUR : VISUALISER LES IMAGES

Depuis cette icône, il est permis de visualiser les images capturées automatiquement et de les effacer. Pour plus d'informations [voir chapitre Fonctionnement Visualisation des images](#).

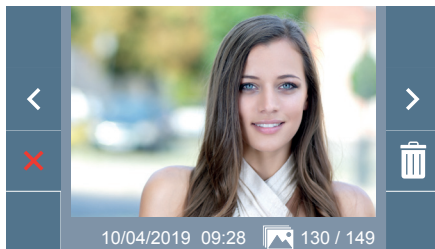
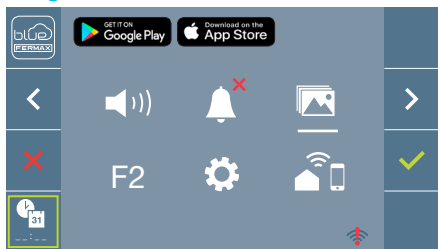

#### 4.4 MENU UTILISATEUR : FONCTION F2

La fonction F2 envoie une instruction de déclenchement afin de pouvoir activer un appareil auxiliaire.

L'action sera annoncée sur l'écran : F2 ON pendant 3 secondes. Cette fonction est sur l'écran principal du menu de l'utilisateur.

L'instruction F2 est envoyée par le bus en incluant l'adresse du moniteur pour activer l'appareil auxiliaire connecté au bus, comme par exemple un relais duox plus (*consulter avec un installateur*).

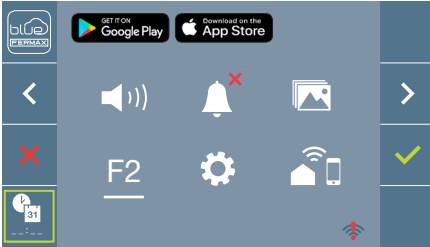

#### 4.5 MENU UTILISATEUR : RÉGLAGES DES PARAMÈTRES D'UTILISATEUR

Dans le menu de l'utilisateur, en sélectionnant l'option « Réglages paramètres de l'utilisateur », on accède à un nouvel écran correspondant aux différents paramètres de configuration :

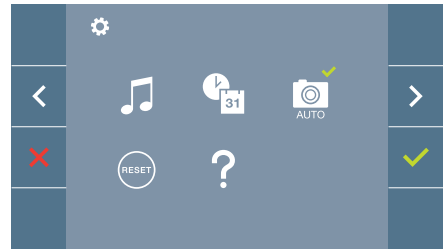
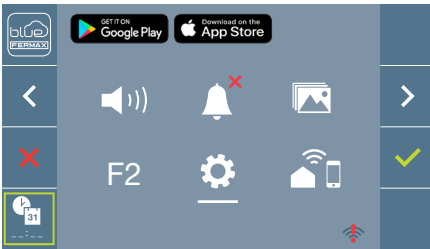

Les paramètres sont les suivants :

1. Sélection des mélodies
2. Réglage date et heure
3. Activation/Désactivation Capture d'images
4. Réinitialisation des paramètres de configuration
5. Aide à l'utilisateur

##### 4.5.1. Réglages des paramètres d'utilisateur : SÉLECTION DES MÉLODIES

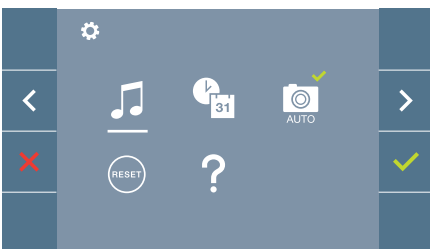

Le moniteur vous permet de sélectionner une mélodie différente pour les platines et pour la conciergerie. Les platines sont :

- Platine 0 du Bloc du moniteur.
- Platine 1 du Bloc du moniteur.
- Platine 0 de l'Entrée Générale.

Permet de choisir parmi 5 sons de mélodies différentes.



## a) Sélection de mélodie de la platine

### - Platine 0 du Bloc du moniteur

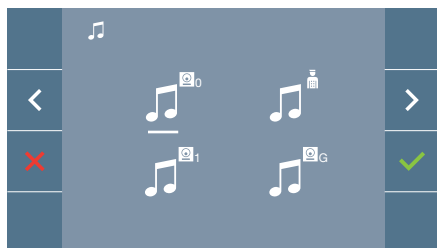

En sélectionnant cette option, il est possible de changer la mélodie que l'on entendra dans le moniteur lors d'un appel depuis la platine de rue 0 du bloc du moniteur.

### - Platine 1 du Bloc du moniteur

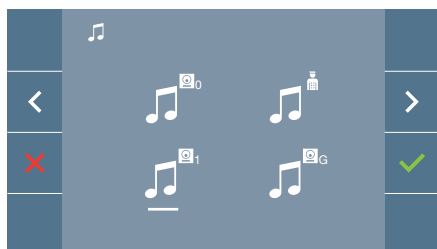

En sélectionnant cette option, il est possible de changer la mélodie que l'on entendra dans le moniteur lors d'un appel depuis la platine de rue1 du bloc du moniteur.

### Platine 0 de l'Entrée Générale

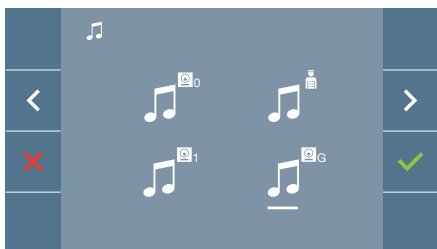

En sélectionnant cette option, il est possible de changer la mélodie que l'on entendra dans le moniteur lors d'un appel depuis la platine de rue 0 de l'entrée générale.

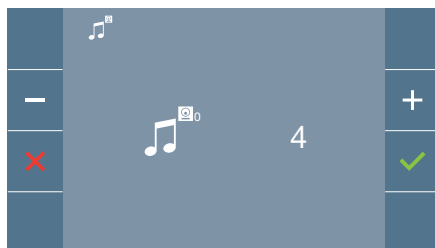

Une fois l'option sélectionnée, on entend la mélodie actuelle qui commence, en appuyant sur le bouton + ou -, il est possible de sélectionner et d'écouter les différentes mélodies disponibles sur le moniteur.

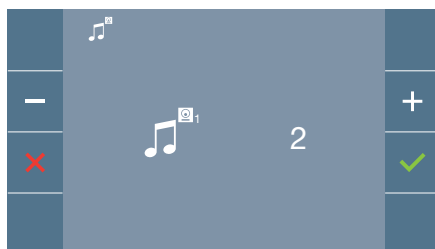

Une fois l'option sélectionnée, on entend la mélodie actuelle qui commence, en appuyant sur le bouton + ou -, il est possible de sélectionner et d'écouter les différentes mélodies disponibles sur le moniteur.

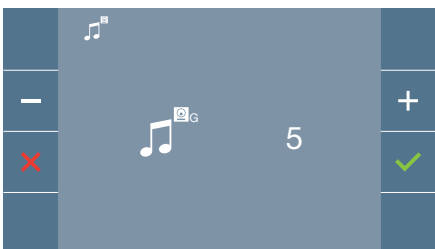

Une fois l'option sélectionnée, on entend la mélodie actuelle qui commence, en appuyant sur le bouton + ou -, il est possible de sélectionner et d'écouter les différentes mélodies disponibles sur le moniteur.

**b) Sélection mélodie conciergerie**

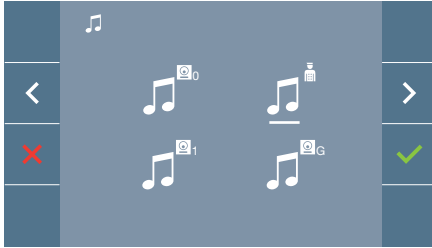

En sélectionnant cette option, il est possible de changer la mélodie que l'on entendra dans le moniteur quand la conciergerie appellera le moniteur.

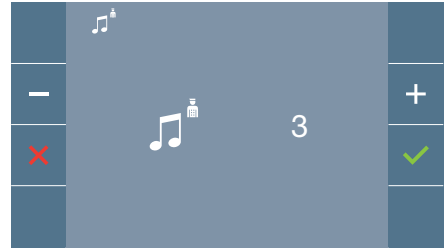

Une fois l'option sélectionnée, on entend la mélodie actuelle qui apparaît, en appuyant sur le bouton + ou -, il est possible de sélectionner et d'écouter les différentes mélodies disponibles sur le moniteur.

**4.5.2. Réglages des paramètres d'utilisateur : REGLAGE DE LA DATE ET DE L'HEURE**

Lorsqu'il est appairé et connecté à Internet, le moniteur WIFI synchronise automatiquement l'heure avec le fuseau horaire qui correspond à l'endroit où il est installé. Dans ce cas, la date et l'heure ne peuvent pas être modifiées.

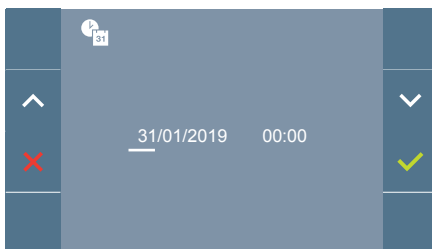
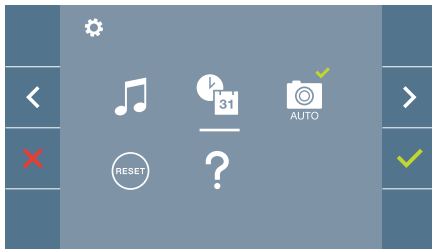



Le moniteur permet d'ajuster la date et l'heure s'il n'est pas appairé.

À travers des icônes de navigation, il est possible de changer les réglages de date et d'heure, et donc de naviguer avec celles-ci. Appuyer sur l'icône ✓ pour changer la sélection.

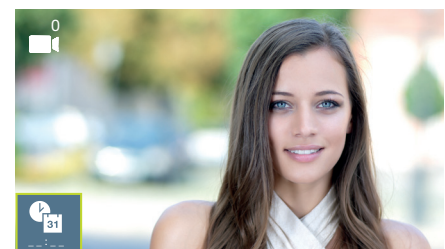
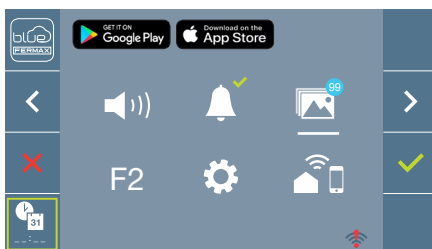
Si pour une raison quelconque il y a une coupure de courant, la configuration de la date et de l'heure sera celle par défaut (01/01/2019). Dans le moniteur, une icône indiquant que la date n'est pas correcte apparaîtra dans le menu de l'utilisateur.



## Notes :

- Il n'est pas permis de valider avec des données incorrectes de date et d'heure, et la date et l'heure les plus proches sont proposées.
- En appuyant sur les icônes de navigation en continu  -  les chiffres changent plus vite.

### 4.5.3 Réglages des paramètres d'utilisateur : ACTIVATION/DÉSACTIVATION CAPTURE D'IMAGES

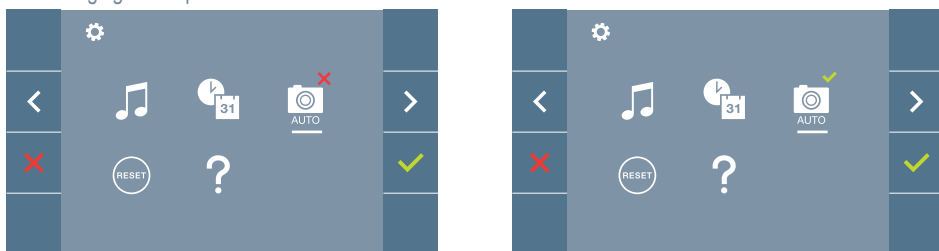

Depuis cette option, il est possible d'activer/désactiver la capture automatique d'images. Sélectionner l'icône de la capture d'images et appuyer sur confirmer  afin d'activer/désactiver.

L'écran peut prendre une photo automatique 3 secondes après avoir reçu un appel de la platine de rue. Conformément à la loi de protection des données (EU 2016/679) de l'Union Européenne, l'utilisation de la capture d'images du vidéophone peut être restreinte. Cette fonction est désactivée par défaut. Elle peut être activée depuis le moniteur sous votre responsabilité.

De la même façon, il peut être obligatoire de placer à côté de la platine de rue une pancarte indiquant que le moniteur peut capturer des images. Vous pouvez télécharger cette affiche sur le site suivant : <https://www.fermax.com/intl/fr/corporate/utilites.html>.

### 4.5.4. Réglages des paramètres d'utilisateur : RÉINITIALISATION DE L'UTILISATEUR

Avec cette option, tous les paramètres de configuration peuvent être réinitialisés à des valeurs d'usine, en conservant l'adresse programmée sur le moniteur. Sélectionner et confirmer l'option.

Une réinitialisation de l'utilisateur rétablit le statut du moniteur à non-appairé (déconnecté d'Internet).

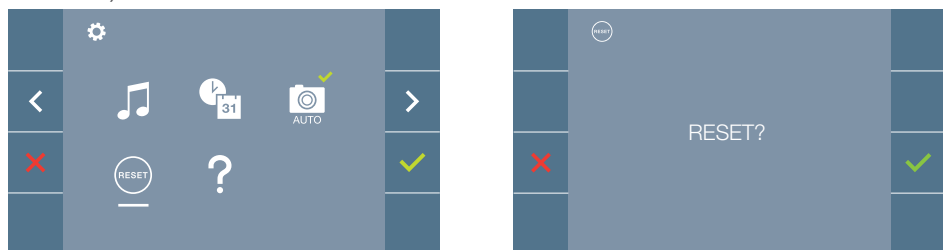

Si vous voulez réaliser la réinitialisation, confirmer l'option.

#### 4.5.5. Réglages des paramètres d'utilisateur : **AIDE**

Un code QR apparaît sur l'écran permettant d'accéder à un lien promotionnel qui explique en détail le système numérique DUOX PLUS créé par FERMAX.

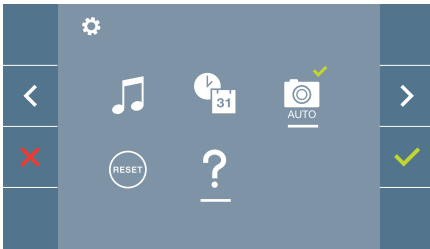

#### 4.6 MENU DE L'UTILISATEUR : **CONNECTIVITÉ WIFI. APPAIRAGE.**

Pour utiliser le service de **transfert d'appel**, l'utilisateur doit disposer d'un terminal d'appartement DUOX PLUS FERMAX (moniteur VEO ou VEO-XS WIFI) à domicile, d'un accès sans fil et d'une connexion Internet. [Voir chapitre Fonctionnement : Appairage. Transfert d'appel.](#)

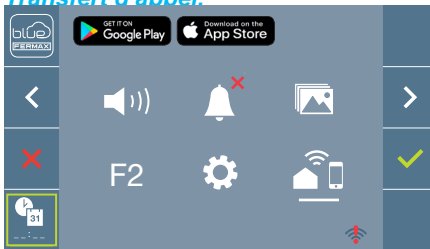

Par défaut, le moniteur n'est pas connecté à Internet. L'utilisateur doit configurer le WIFI domestique pour une utilisation sur le moniteur à l'aide de l'APP Blue.

**Note :** Le moniteur DUOX PLUS ne prend en charge que le WIFI 2,4 GHz.

### 5. RÉGLAGES : VIDÉO ET AUDIO

#### 5.1 RÉGLAGES : **RÉGLAGES VIDÉO : BRILLANCE-CONTRASTE-COULEUR**

Le moniteur permet de réaliser les réglages de brillance, contraste et couleur tout en ayant reçu un appel (*sans ouvrir la communication*) ou en réalisant un autoallumage (caméra). [Voir chapitre Fonctionnement : Autoallumage.](#)

En ayant l'image vidéo à l'écran, appuyer brièvement sur le bouton (Menu) et un menu contextuel pour le réglage de la brillance, le contraste et la couleur de l'image apparaîtra à l'écran.

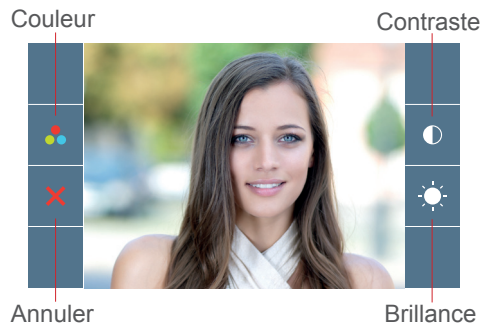
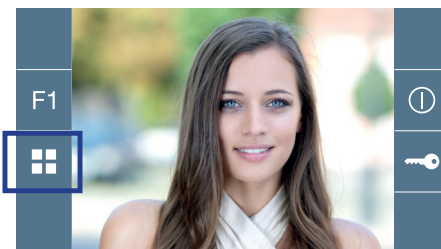

1. Sélectionner les réglages de contraste, brillance et couleur, avec les boutons correspondants.

Depuis ces écrans, on peut aussi activer l'audio (*ouvrir la communication*).

**Note :** Le temps pour réaliser les réglages de vidéo est de 30 secondes. Ce temps écoulé, le moniteur repassera en mode inactif. Depuis ces écrans, on peut aussi activer l'audio (*ouvrir la communication*).

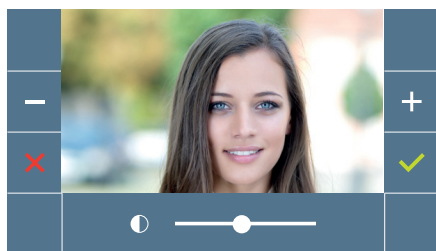

contraste

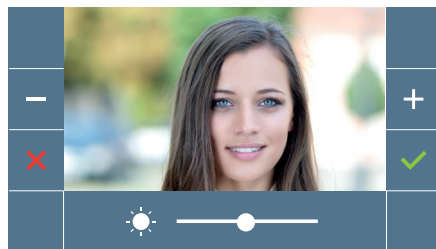

brillance



couleur

## 5.2 RÉGLAGES : RÉGLAGES AUDIO

Pendant le temps d'ouverture du canal audio, il est possible de régler son volume. Afin de réaliser le réglage, appuyer sur le bouton  (*menu*) et un menu contextuel apparaîtra à l'écran.

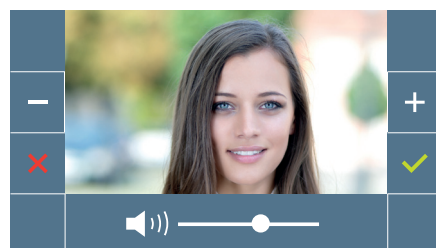
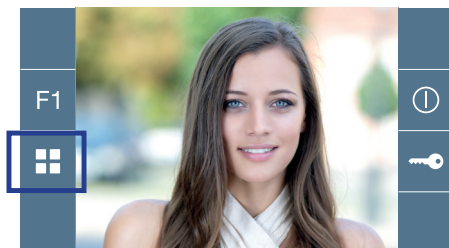

 Manuel Utilisateur : FONCTIONNEMENT

# FONCTIONNEMENT

## 1. FONCTIONNEMENT : **APPAIRAGE. Transfert d'appel.**

Le moniteur VEO WIFI DUOX PLUS permet d'accéder aux nouveaux services proposés par Fermax via son propre cloud, comme le transfert d'appel. Pour profiter de ce service, la première étape consiste à connecter le moniteur à Internet via le processus d'appairage.

Pour ce faire, vous devez utiliser l'application Blue disponible sur Google Play ou sur l'Apple Store.

### **RÉGLAGES DU MONITEUR. Processus d'appairage.**

Une fois l'utilisateur enregistré et connecté, le processus d'appairage du moniteur grâce à l'application Blue peut commencer.

**Le moniteur DUOX PLUS ne prend en charge que le WIFI 2,4 GHz.**

**Étapes à suivre pour connecter le moniteur à Internet.**



- 1 Ouvrir l'application et se connecter.
- 2 Cliquer sur le bouton  au centre de l'écran (par défaut) ou en haut à droite s'il y a déjà des appartements disponibles.

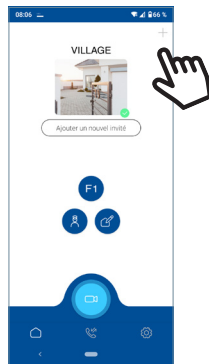

- 3 L'application demandera à l'utilisateur de sélectionner le réseau WIFI souhaité pour connecter le moniteur.

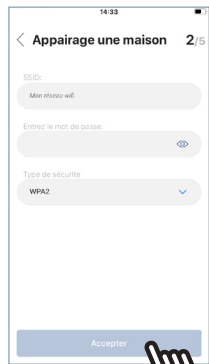
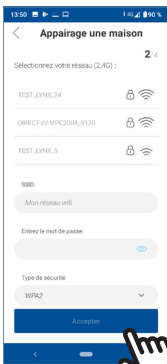

Sélectionner (pour Android) ou entrer (pour iOS) le SSID (nom du réseau) souhaité, introduire correctement le mot de passe pour se connecter et cliquer sur ACCEPTER.

- 4 L'application demandera à l'utilisateur d'ouvrir le menu de connectivité sur le moniteur



- 4a Appuyer sur le bouton MENU  pour accéder à l'écran Menu utilisateur.

4b Correspondance entre les boutons poussoirs et le menu de navigation. La ligne blanche sous l'icône indique la fonction sélectionnée.

4c Sélectionner le menu de connectivité sur le moniteur.

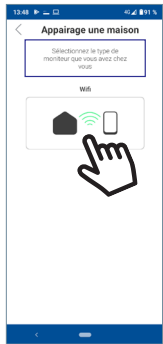
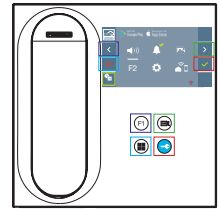

5 Une fois le menu de connectivité sélectionné, confirmer avec pour y accéder.



6 Le moniteur affichera un code QR à l'écran.

Au cas où le routeur wifi a un filtre MAC, l'adresse MAC s'affiche à l'écran.

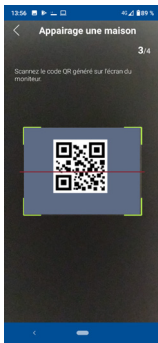

7 L'application sera prête à scanner ce code. Visez le code QR sur l'écran du moniteur avec le portable et alignez-le sur le carré vert de l'écran du téléphone.

8 L'application et le moniteur commencent à se synchroniser. La led blanche WIFI du moniteur commence à clignoter.

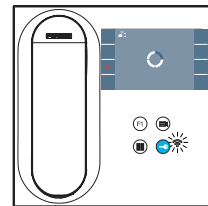
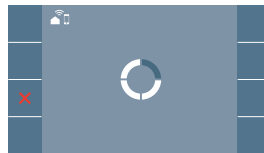

9 L'écran d'ajout d'appartement s'affiche :

- Nom
- Image (facultatif)

Entrer les données et appuyez sur ACCEPTER.

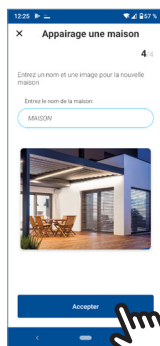
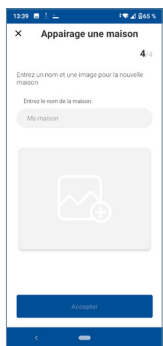



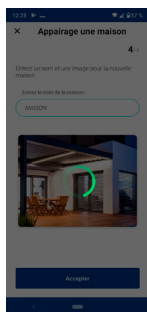

- 11 Si le réseau WIFI et les identifiants fournis sont corrects, le moniteur se connectera à Internet et le processus sera terminé avec succès.



- 12 L'application affichera le nouvel appartement associé comme disponible et connecté (coche verte ✓) et le moniteur affichera le résultat de la connexion comme réussi. La led blanche WIFI blanc reste allumée. 📶

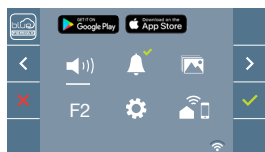

- 13 Une fois connecté, l'intensité du signal WIFI s'affiche en bas à droite du menu de l'utilisateur s'il est ouvert à nouveau.

Niveaux d'intensité de l'icône du signal wifi affichée dans le menu :



Entre 0 % et 20 %  
Ou moniteur non appairé.



Entre 20% et 40%



Entre 40% et 60%



Entre 60% et 80%



Entre 80% et 100%



- 14 Pour tester le transfert d'appel, l'utilisateur peut effectuer un auto-allumage et voir qu'il se connecte à la platine extérieure (tant qu'elle n'est pas en cours d'utilisation).

**Note :** Ce chapitre présente les notions de base pour une mise en service rapide, pour plus d'informations, téléchargez le manuel **DUOX PLUS Blue Application pour la morue mobile code. 970156** à l'adresse [www.fermax.com](http://www.fermax.com).

## 2. FONCTIONNEMENT : RÉPONDRE À UN APPEL Réception d'appel.

En appuyant sur le bouton-poussoir sur la **Platine de rue**, une tonalité d'appel se produit dans celle-ci et le moniteur, outre l'allumage de l'écran. On dispose de 30 secondes pour répondre avant de revenir en mode inactif. Pendant ce temps, la led rouge s'éteindra indiquant que l'appel est en attente de réponse.

Il est possible de décrocher le combiné et de maintenir une conversation avec la platine de rue. La communication se terminera automatiquement au bout de 90 secondes ou à tout moment en raccrochant le combiné du téléphone.

### Notes :

- *S'il y a plusieurs moniteurs/téléphones dans le même logement, seul le premier qui décrochera obtiendra la mise en communication, les autres moniteurs/téléphones repassant en mode inactif. Si l'on tente d'en décrocher un d'entre eux, on aura une tonalité de ligne occupée.*
- *Si la communication ne s'établit pas (en décrochant le combiné) avec la platine de rue, le moniteur s'éteint automatiquement au bout de 30 secondes.*

En recevant un appel depuis la platine de la rue, il est possible d'ouvrir la porte à tout moment, en appuyant sur le bouton .

### 2.1 Appel vidéo.

Dans le cas où l'appartement reçoit un appel depuis une platine vidéo, le moniteur affichera la vidéo capturée par la caméra de la platine extérieure.

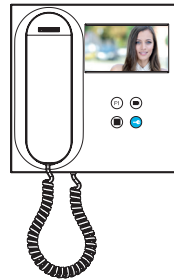

### 2.2 Appel audio.

Dans le cas où l'appartement reçoit un appel d'une platine audio, l'écran suivant s'affiche :

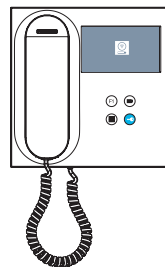
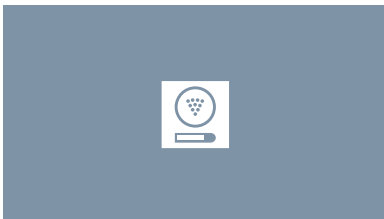

### 2.3 Appel à la Conciergerie.

Si un moniteur est configuré en mode MIXTE ou en mode JOUR, appuyer sur la gâche lorsqu'il est inactif déclenchera un appel à la dernière conciergerie qui l'a configuré dans ce mode. L'écran du moniteur affiche l'image suivante et une tonalité d'appel retentit.

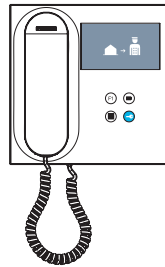

Si vous recevez un appel du concierge sur le moniteur d'appartement, l'image suivante s'affiche :

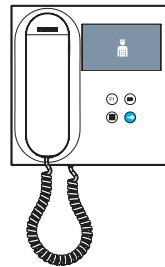

### 3. FONCTIONNEMENT : ACTIVATION MANUELLE DU MONITEUR (AUTOALLUMAGE)

Lorsque le moniteur est en Stand by, appuyer sur la touche  (caméra) pour allumer manuellement le moniteur.

Les temps de prévisualisation sans audio (30sec) ou de conversation (90sec) au total, même si vous changez de caméra.

#### Autoallumage en Stand by :

1. Si l'appel précédent depuis la platine s'est terminé il y a moins de 15 secondes, cette même platine est rappelée : **R**.



2. Si le point précédent ne se produit pas, l'autoallumage commence avec les différentes platines prises en charge par le moniteur.

En appuyant consécutivement Platine 0, Platine 1, Platine Générale, (selon disponibilité des platines).

- 1 Platine 0 ou Caméra 0 du Bloc du moniteur.
- 2 Platine 1 ou Caméra 1 du Bloc du moniteur.
- 3 Platine 0 ou Caméra 0 de l'Entrée Générale.

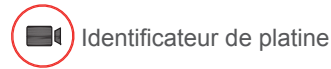

Une fois la communication avec une platine établie, elle peut être modifiée en appuyant sur le bouton poussoir  (caméra).

### Autoallumage lors de la réception d'un appel :

1. Si l'appel provient d'une platine de la séquence décrite au point précédent, l'autoallumage continue à la platine suivante de la séquence.
2. Si l'appel ne provient PAS d'une platine, l'autoallumage démarre avec la platine de bloc 0, (selon la disponibilité de la platine) et suit la séquence ::



1 Platine 0 ou Caméra 0 du Bloc du moniteur



2 Platine 1 ou Caméra 1 du Bloc du moniteur



### 3 Platine 0 ou Caméra 0 de l'Entrée Générale

#### **Notes :**

- L'autoallumage ne peut être effectué qu'avec les platines indiquées. Si vous ne parvenez pas à effectuer l'autoallumage, consultez votre installateur. Une fois que vous avez tenté de vous connecter sans succès aux trois platines possibles, le moniteur émettra une tonalité d'erreur et se remet en Stand by.

- A la fin de toute communication avec une platine, si le bouton d'autoallumage est pressé à nouveau dans les 15 secondes, il se connectera à la platine.

Autoallumage sans établir d'audio, si l'ouverture de porte se fait dans les 5 secondes, l'appel prend fin.

- Si un second moniteur effectue un autoallumage, il existe plusieurs cas de figure :
  - o Le premier moniteur est en autoallumage et n'a pas établi de conversation audio : Dans ce cas, l'autoallumage du deuxième moniteur n'est pas autorisé.
  - o Le premier moniteur a effectué un autoallumage et a établi une conversation audio : la configuration de l'autoallumage peut démarrer.
  - o Dans tous les cas, une fois la conversation ou l'autoallumage avec vidéo du premier moniteur terminé, le second moniteur est autorisé à démarrer l'autoallumage.

#### 4. FONCTIONNEMENT : VISUALISATION DES IMAGES

Fonction pour voir toutes les captures d'images réalisées. La fonction capture d'images doit être activée au préalable. [Voir chapitre 4.5 Menu UTILISATEUR - 4.5.3 Activation/Désactivation des images.](#)

En réalisant un appel depuis la platine de la rue, (a fonction capture d'images doit être activée au préalable), une photo est réalisée automatiquement après 3 secondes, et elle se stockera dans la mémoire.

**Note :** Le nombre maximum d'images que l'on peut garder est de 150. Si l'on stocke une nouvelle image avec la mémoire pleine, l'image la plus ancienne s'effacera.

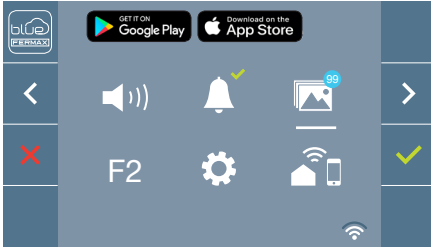

Sélectionner l'icône  pour visualiser les différentes photos réalisées.



L'image la plus récente apparaît avec la date, l'heure et le nombre de photos.

Un menu contextuel apparaît :



: Pour sélectionner/visualiser les photos enregistrées.





: Pour effacer les images.



: Pour annuler et aller à l'écran précédent.



Si l'on appuie sur la fonction de suppression  on accède à l'écran de confirmation de suppression d'images, en appuyant sur l'icône de confirmation  la photo sélectionnée s'effacera. L'utilisateur peut naviguer à travers les photos enregistrées, y compris lorsque la fenêtre de confirmation est activée.

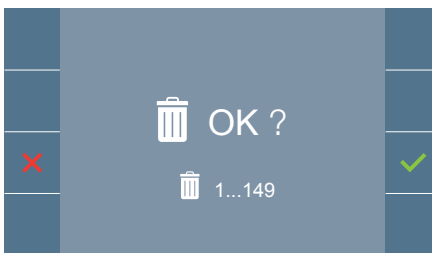

**Note :** Si vous maintenez l'icône de confirmation enfoncée  pendant 5 secondes, toutes les images peuvent être effacées après confirmation.

Dans le cas où il y aurait des captures d'images qui n'auraient pas été visualisées par l'utilisateur, des notifications apparaîtront sur l'icône du menu de l'utilisateur et sur l'écran de Vidéo.

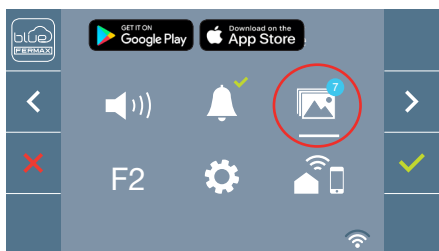

L'icône de visualisation d'images change en montrant un cercle bleu avec le nombre d'images à regarder (maximum 99). Sur le cercle, le nombre d'images vues par l'utilisateur aura été enlevé.



Quand un appel se produit, on est informé de l'existence de photos non vues, mais le nombre n'est pas précisé dans ce cas présent.

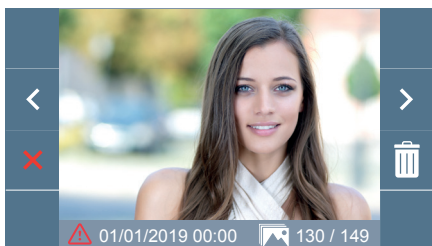

Si pour une raison quelconque il y a une coupure de courant, la configuration de la date et de l'heure sera celle par défaut (01/01/2019).

Si l'on capture une image sans avoir ajusté la date et l'heure, cette icône apparaîtra pendant la visualisation de l'image , en nous indiquant que les réglages de la date et de l'heure qui apparaissent avec l'image, ne sont pas corrects.



L'appareil que vous avez acheté porte un marquage conforme à la directive 2012/19/UE relative aux déchets d'équipements électriques et électroniques (DEEE). En savoir plus :







WIR GRATULIEREN IHNEN ZU DIESEM QUALITÄTSPRODUKT!!  
FERMAX entwickelt und produziert hochwertige Geräte, die den höchsten Design- und Technologiestandards gerecht werden. Wir hoffen, dass Sie sich an seinen Funktionen erfreuen.

---

*Technische Publikation mit informativem Charakter herausgegeben von FERMAX ELECTRÓNICA S.A.U.  
Im Rahmen der kontinuierlichen Qualitätsverbesserung behält sich FERMAX ELECTRÓNICA das Recht vor, den Inhalt dieses Dokuments und die Eigenschaften der darin enthaltenen Produkte jederzeit ohne vorherige Ankündigung zu ändern.  
Alle Änderungen werden in späteren Ausgaben dieses Dokuments berücksichtigt.*

*Dieses Produkt ist durch die folgenden Patente und Gebrauchsmuster geschützt:  
PATENTE: US 9215410, US 9762852, BE1023440, AU2014203706.  
NUTZMODELLE: ES1187384U, ES1141495U, FR3038192, DE202016000632U1, CN205987229(U).*

Cod. 970166c V08\_20

# INHALTSVERZEICHNIS

	EINLEITUNG	4
<hr/>		
	INSTALLATION	5
	-Installation Monitor	5
	-Verbindungen	6
<hr/>		
	TECHNISCHE EIGENSCHAFTEN	8
<hr/>		
	PRODUKTBESCHREIBUNG	9
	- Tasten	9
	- LEDs	9
	- Induktionsschleife	9
<hr/>		
	PROGRAMMIERUNG	10
	1. Zugriff auf das Administrator- und Benutzermenü	10
	2. Navigations- und Monitortasten	12
	3. Administratormenü	12
	1. Programmierung Ausrichtung Monitor	12
	2. Einstellungs-Reset	15
	3. Information/Hilfe	15
	4. Benutzermenü	15
	1. Einstellung der Lautstärke	16
	2. Nicht stören-Funktion	16
	3. Bilder anzeigen	16
	4. Funktion F2	17
	5. Benutzereinstellungen	17
	6. WIFI-Konnektivität. Kopplung	21
	5. Audio- und Videoeinstellungen	21
<hr/>		
	FUNKTIONSWEISE	23
	1. Kopplung. Rufweiterleitung	24
	2. Anruferentgegennahme	27
	3. Manuelle Aktivierung des Monitors (Auto-Einschaltung)	28
	4. Anzeige von Bildern	30
<hr/>		



## EINLEITUNG

Über eine eigene Cloud ermöglicht der VEO WIFI DUOX PLUS Monitor den Zugriff auf neue von Fermax angebotene Services, wie z.B. die Rufweiterleitung. Für den Zugriff auf diese Dienste, wie z.B. **Anrufweiterleitung auf Mobiltelefon oder Tablet**, ist es notwendig, dass der Monitor gekoppelt ist. Diese Kopplung beinhaltet die Verbindung des Monitors mit einem drahtlosen Heimnetzwerk sowie die Verbindung des Monitors mit einem Benutzerkonto über eine mobile Anwendung (verfügbar für Android und iOS) und immer über die Fermax-eigene Cloud.

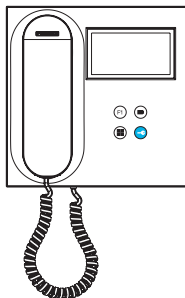

Der DUOX PLUS PLUS WIFI VEO Monitor stellt ein neues elektronisches Design dar, das die DUOX PLUS Audio- und Video-Technologie, Stromversorgung und Datenleitung über zwei nicht polarisierte Drähte integriert.

Die Haupteigenschaften des Duox Plus-Systems sind die Folgenden:

- Spannungsversorgung der Monitore über Bus mit 18 VDC / 24 VDC.
- Gesprächsgeheimhaltung.
- Verpolungssichere Bus-Verdrahtung.

## FUNKTIONEN

Die verfügbaren Funktionen des DUOX PLUS WIFI VEO sind in der folgenden Liste zusammengefasst:

- NEUE FUNKTIONALITÄT: Anrufweiterleitung auf Mobiltelefone oder Tablets.
- Türöffnung.
- Pförtneruruf.
- Regulierung der Anruflautstärke.
- Rufabschaltung (Nicht stören).
- 1. Melodieauswahl.
- Türklingel.
- Programmierung von der Türstation, dem Monitor und der Türklingel.
- Audio-Lautstärkeregelung.
- Einstellungen für Bildschirmmenü (OSD).
- Einstellen von Helligkeit, Kontrast und Farbe.
- Hilfsfunktionen F1 und F2
- Induktionsschleife (*je nach Modell*).
- Bildaufzeichnung (*mit Speicher*).



# INSTALLATION

## INSTALLATION MONITOR

### Anschlusssockel

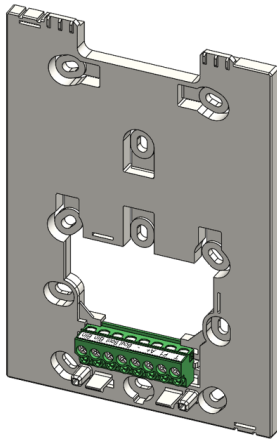

### Oberflächenverkabelung

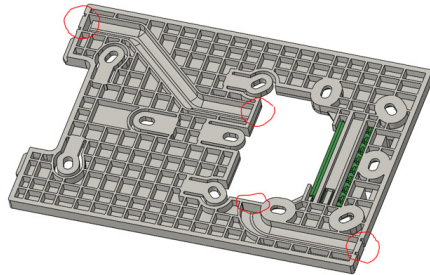

Für nicht eingebettete Installationen verfügt der Sockel über zwei Kanäle, um die Kabel vom Boden oder der Decke aus zur Anschlussleiste zu führen. Zwei der markierten Trennwände müssen mit einem Abisolierer entfernt werden, um den Kabelzugang von unten oder oben zu ermöglichen.

### Montage des Monitors

1

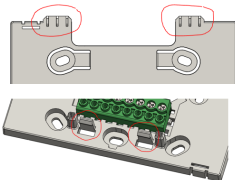

Der Monitor wird an den beiden oberen Ösen des Sockels eingehängt und wird von zwei Klammern im unteren Bereich gehalten.

2

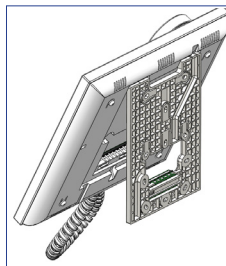
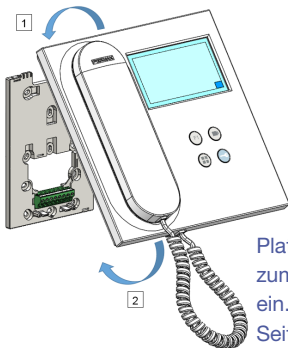

Die folgende Abbildung zeigt den Monitor während des Einhängens am Sockel, bevor er zum Abschluss der Montage heruntergeklappt wird.

Platzieren Sie den Monitor in einem Winkel zwischen 15 und 30 Grad zum Sockel und hängen Sie ihn an den oben genannten Halterungen ein. Klappen Sie den Monitor über den Sockel und üben Sie auf beiden Seiten des unteren Endes Druck auf die Wand aus, bis Sie hören oder bemerken, dass die unteren Crimps geschlossen sind.

3

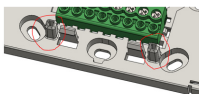

Um den Monitor zu positionieren und den Halt zu verstärken, verfügt der Sockel über zwei Führungen auf beiden Seiten der Crimpzangen.

## Demontage des Monitors

a)

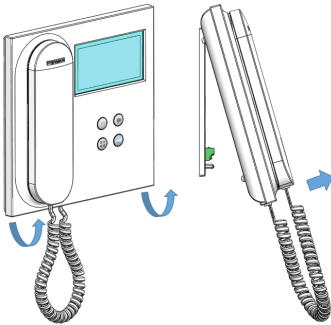

### a) An der Wand montiert

Der Sockel ist so konzipiert, dass der Monitor ohne Werkzeug entfernt werden kann. Dazu ziehen Sie einfach die unteren Ecken senkrecht zur Wand, bis die Crimps entriegelt sind und ein Mindestwandwinkel von 10 Grad erreicht ist. Lösen Sie dann den Monitor von den oberen Ösen des Sockels.

b)

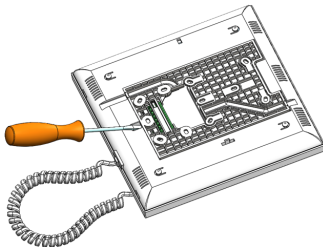

### b) Monitor und Sockel verbunden

Für den Fall, dass Monitor und Sockel verbunden sind ohne dass diese an einer Wand verankert sind, ist es notwendig, sie mit einem flachen Schraubendreher zu hebeln und wie angegeben zu trennen.

## ANSCHLÜSSE

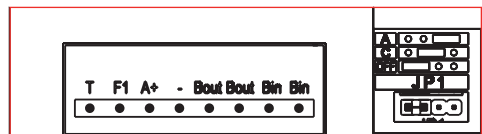
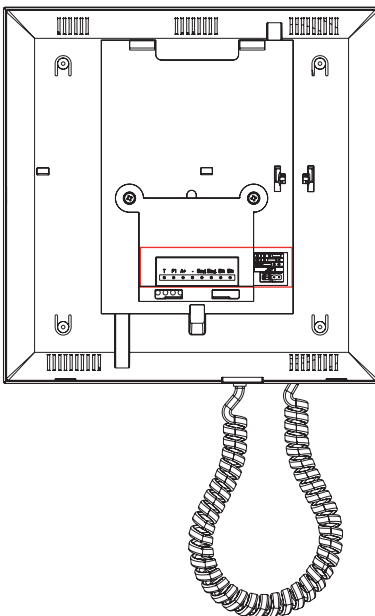

**Anschlüsse Monitor:**

Bin,Bin: Daten-, Audio- und Videoeingang.

Bout,Bout: Daten-, Audio- und Videoeingang (für Kaskadenanschluss).

T, -: Anruftaste von Tür zu Wohneinheit(P1).

A+, -: Anschlussfolgender Geräte möglich:

- Anruferweiterer ref. 2040.
- Licht- und Summeraktivator ref. 2438.

F1: Zusatzfunktion. (Minus-Ausgang „-“ / Befehlsendung, *siehe Kapitel Tasten: Zusatzfunktion F1*).

JP1: Brücke integrierter Netzadapter

- Rechts: Anpassung Typ A.
- Mitte: Anpassung Typ C.
- Links: Ohne Leitungsanpassung: OFF (Standard).

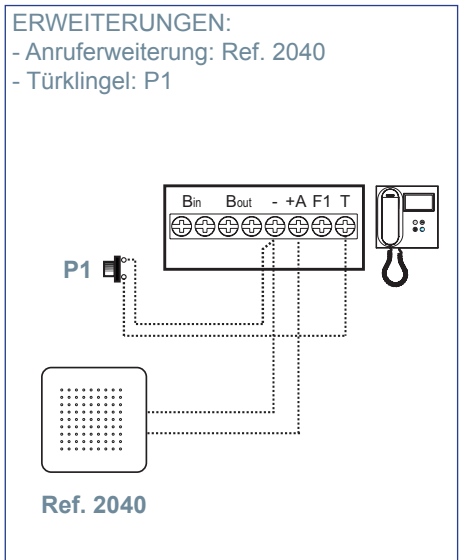
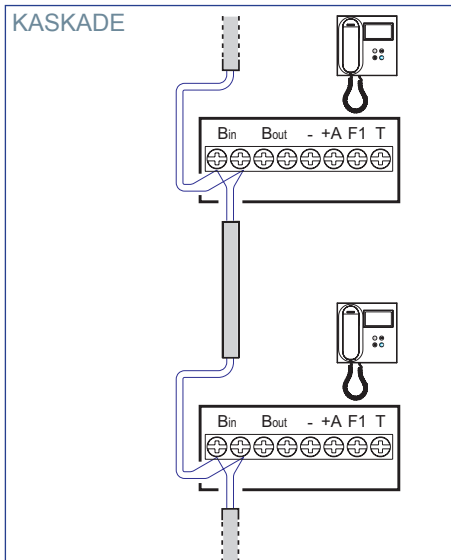
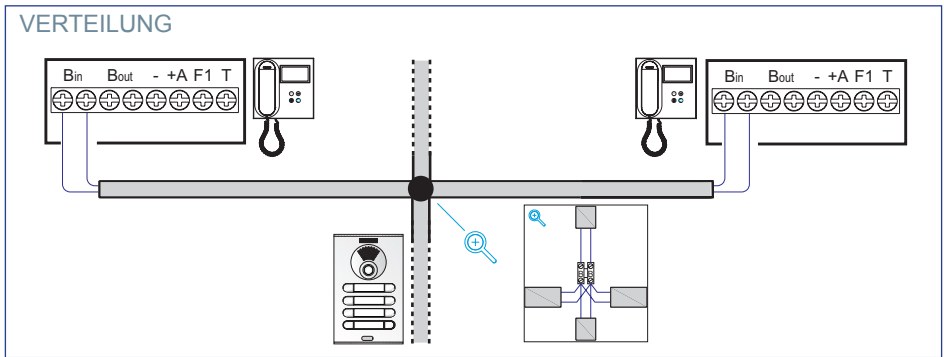

## ERWEITERUNGEN: Licht- und Summeraktivator ref. 2438

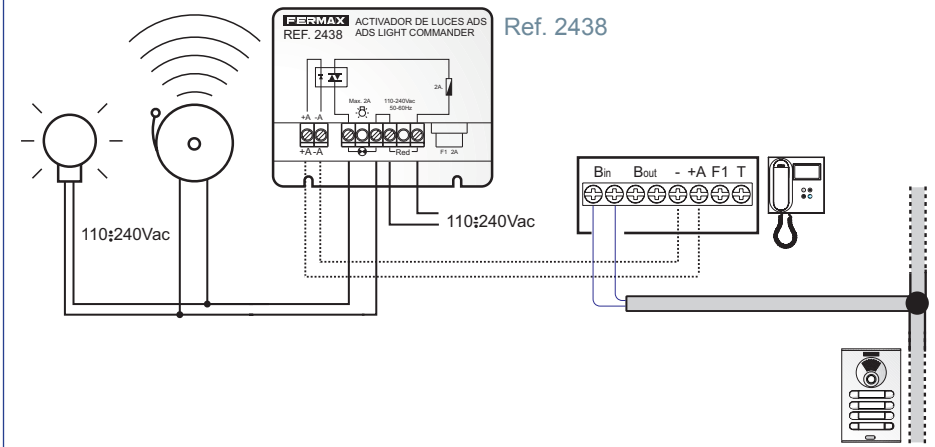

## TECHNISCHE EIGENSCHAFTEN

Stromversorgung (ohne Polarität)	18 - 24 VDC
Verbrauch	
Verbrauch im Standby	1,3 W
Maximaler Verbrauch	5,6 W
Anzahl der Terminals pro Wohnung	3
Adresse jedes Monitors: 6 Ziffern	000001...999999
Betriebstemperatur	[-5° , +40° C] / [23° , 104° F]
Luftfeuchtigkeit	[0% - 90%]
OSD Bildschirm	TFT 4.3"
Auflösung	
Horizontal:	480 Line TV
Vertikal:	272 Line TV
MaßeMonitor (Höhe x Breite x Tiefe)	200 x 200 x 46mm - 8" x 8" x 1.8"

**Wichtiger Hinweis:** Dieser VEO WIFI-Monitor ist kompatibel mit VEO- und VEO XS-Monitoren in den Versionen V2.x und V3.x.

Wenn einer der Monitore der angegebenen Versionen ausgetauscht wird, muss auch der Sockel des Monitors ausgetauscht werden. Der Sockel des aktuellen Monitors hat die Referenz 9447.

# PRODUKTBESCHREIBUNG

## WIFI VEO Monitor

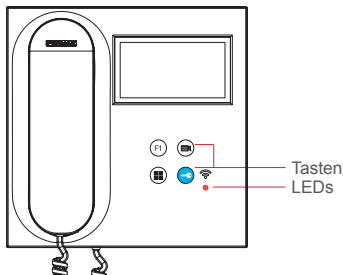

## TASTEN



### Türöffner / Pförtnerurf.

- Bei der Kommunikation mit der Türstation (*nur Audio oder Video oder Audio + Video*), wird mit dieser Taste der Türöffner betätigt.
- Bei aufgehängtem Hörer (*Monitor im Ruhezustand*), kann mit dieser Taste der Pförtner angerufen werden (wenn es eine Pförtnerzentrale gibt und der Monitor im Tag-Modus eingestellt ist).



### Auto-Einschaltung.

Verbindung mit Kamera vom allgemeinen Anschlussblock oder vom Zugang (*Funktion je nach Installationstyp verfügbar, siehe Kapitel Funktionsweise: Auto-Einschaltung*).



### Hilfsfunktion F1

Hilfsfunktion (Minus-Ausgang „-“ / Befehlsendung).

Minussignal: *Minus-Ausgang über die Klemme F1 durch Drücken der Taste F1 und es erfolgt ebenfalls ein F1-Befehl, um ein Zusatzgerät zu aktivieren.*



**Menü-Taste.** Um zuzugreifen auf:

- **Programmierungsmenü**, in das man gelangt, wenn der Monitor nicht programmiert ist. Von diesem Menü lässt sich die Programmierung des Monitors je nach Installationsanforderungen vornehmen.
- **Benutzermenü**, (nach Programmierung des Monitors). In diesem Menü lässt sich auf die Benutzereinstellungen für die Personalisierung zugreifen.

## LEDs

### ● Rote LED:

Schnell blinkend. Monitor ist nicht programmiert.

Langsam blinkend. Zeigt an, dass die Nicht stören-Funktion aktiviert ist.

Eingeschaltet. Monitor im Ruhezustand.

## Induktionsschleife



**Induktionsschleife.** Wird mit dieser Kennzeichnung angegeben (*je nach Modell*). Es gibt ein VEO Monitor-Modell mit Induktionsschleife in der Gabel des Monitors. *Siehe 97507 Telefongabel Induktionsschleife auf [www.fermax.com](http://www.fermax.com).*

- Beinhaltet eine induktive Hörfunktion, die mit Hörgeräten von Hörgeschädigten in Wechselwirkung tritt.

**Hinweis:** Hörgeräte mit manueller Reglereinstellung, müssen im digitalen Modus eingestellt sein.





## **Led Konnektivität (WiFi).**

*Siehe Kapitel Betrieb: Kopplung. Rufweiterleitung.*

### **Auf dem Monitor:**

- Schnell blinkend. Die weiße WIFI-LED auf dem Monitor beginnt zu blinken, wenn die Anwendung und der Monitor beginnen, sich miteinander zu synchronisieren.
- Eingeschaltet. Die weiße WIFI-LED des Monitors leuchtet weiter, wenn das neu angeschlossene Haus als verfügbar und angeschlossen angezeigt wird.
- Blinkt langsam. Wenn ein Anruf in der Anwendung angenommen wird, bleibt der Monitor gesperrt und zeigt einmal pro Sekunde das Blinken der WIFI-LED an.

### **Auf dem Monitorbildschirm:**



Bestätigungsmeldung des Monitor-Paarungsprozesses.



Fehlermeldung des Monitor-Kopplungsprozesses.

Intensitätsstufen des im Menü angezeigten WLAN-Signalsymbols: Zeigt 5 Stufen zwischen 0% und 100% an:



Signalstärke zwischen 0% und 20% oder nicht gekoppelter Monitor.



Signalintensität zwischen 20% und 40%.



Signalintensität zwischen 40% und 60%.



Signalintensität zwischen 60% und 80%.



Signalintensität zwischen 80% und 100%.

## **PROGRAMMIERUNG:**

### **1. PROGRAMMIERUNG: ZUGRIFF AUF DAS ADMINISTRATOR- UND BENUTZERMENÜ**

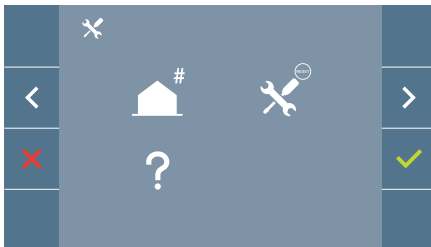

**Bildschirm: ADMINISTRATORMENÜ**

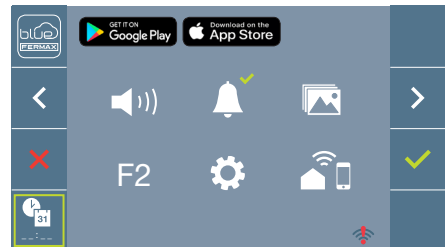

**Bildschirm: BENUTZERMENÜ**

Die Symbole für die Nicht stören-Funktion (*Bildschirm: Benutzermenü*) und der Bildaufzeichnung (*Bildschirm Benutzermenü. Benutzereinstellungen*) wechseln in Abhängigkeit davon, ob sie aktiviert/deaktiviert sind. Wenn Sie aktiviert sind, wird ein grüner Haken ✓ oben rechts von dem Symbol angezeigt, während ein rotes Kreuz ✗ angezeigt wird, wenn sie deaktiviert sind.



**Bildschirm: BENUTZERMENÜ**

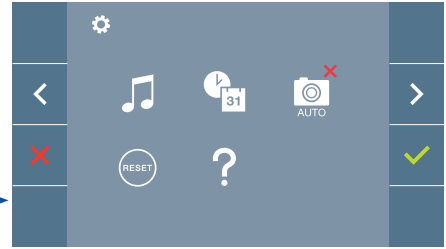

**Bildschirm: Benutzereinstellungen im BENUTZERMENÜ.**

Beim Drücken der Taste  **MENÜ**, gelangt man direkt zu:

- Der Möglichkeit, das Administratormenü des Monitors zu programmieren, wenn der Monitor nicht programmiert ist.
- Zu dem Bildschirm des Benutzermenüs, wenn der Monitor programmiert ist.

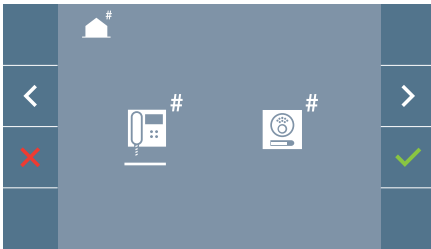

**Bildschirm: Möglichkeit der Programmierung des ADMINISTRATORMENÜS des Monitors.**

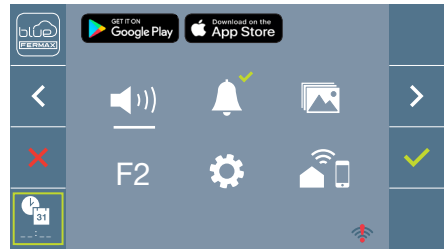

**Bildschirm: BENUTZERMENÜ**

Um auf das Administratormenü zuzugreifen wenn der Monitor programmiert ist, müssen zwei Schritte durchgeführt werden:

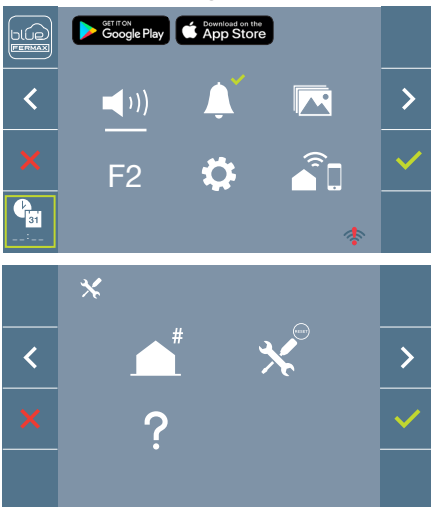



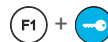

1. **MENÜ**-Taste  drücken , um auf das **Benutzermenü** zuzugreifen.





2. Im Benutzermenü gleichzeitig zwei Tasten drücken:



## 2. PROGRAMMIERUNG: NAVIGATIONS- UND MONITORTASTEN



Die auf dem Bildschirm angezeigten Symbole (*Navigationstasten*: , ,  und ), werden mit den entsprechenden Knöpfen an dem Monitor bedient:

- : Zurück zum vorherigen Bildschirm oder Stand-by.
- : Vorherige Option des Menüs.
- : Nachfolgende Option des Menüs.
- : Bestätigt die Wahl und aktiviert die Funktion.

### Hinweise:

- Die weiße Linie unter dem Symbol zeigt die aktuelle Funktion an. Bei Drücken wird diese gewählt.
- Der Monitor verlässt die Programmierung automatisch nach 60 Sekunden der Inaktivität.

## 3. PROGRAMMIERUNG: Bildschirm ADMINISTRATORMENÜ

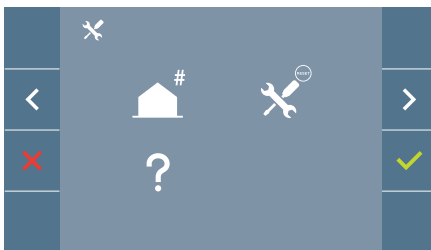

Es gibt mehrere Möglichkeiten:

1. Programmierung der Ausrichtung des Monitors.
2. Einstellungs-Reset
3. Information/Hilfe.

### 3.1 ADMINISTRATORMENÜ: PROGRAMMIERUNG Ausrichtung Monitor

**Der Monitor ist ohne vorherige Programmierung nicht betriebsbereit!**

**Hinweis:** Das langsame Blinken der blauen LED zeigt an, dass der Monitor nicht programmiert ist. Sobald die Ausrichtung des Monitors programmiert wurde, wird dies durch die permanent leuchtende rote LED angezeigt.

Es gibt drei Möglichkeiten zur Programmierung des Monitors:

- a) Von dem Monitor.
- b) Von der Türstation.
- c) Von der Türklingel.

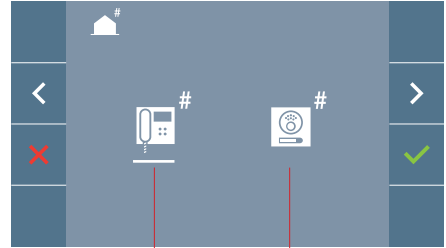

Von dem Monitor Von der Türstation

a) Von dem Monitor.

Der Monitor kann über das Bildschirmmenü programmiert werden.

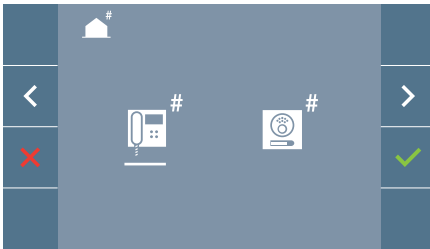

Programmierung der Rufnummer: ✓ auf dem vorherigen Bildschirm drücken, um auf den Bildschirm für die Programmierung der Wohnungsnummer zu gelangen (*Zahlen von rechts nach links*).

Jedes Mal, wenn + gedrückt wird, erhöht sich die Ziffer (*beginnend bei 1*) und mit der **Pfeiltaste** wechselt man die Stelle. Ein weißer Cursor zeigt die Eingabeposition der Ziffer an. Stellen Sie die entsprechende Nummer ein und bestätigen Sie mit ✓. Sobald die Monitoradresse programmiert ist, wird dies durch die rote LED angezeigt.

b) Von der Türstation.

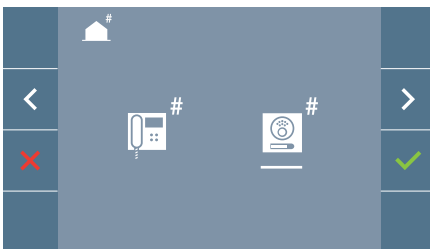

Die Auswahl wird durch die weiße Linie unter dem Symbol angezeigt. Beim Drücken von ✓, ertönt ein Piepton auf dem Monitor.

Der Monitor verbindet sich automatisch mit der Türstation und aktiviert die Kamera. Von der Türstation ist der Rufcode für diesen Monitor einzugeben. Daraufhin je nach installierter Türstation:

- Die entsprechende Taste drücken
- Den Code eingeben + klingeln.

### Hinweise:

- Der Bestätigungs-Piepton bei Programmierungsbeginn und der Rufaufbau von der Türstation für die Programmierung der Monitoradresse, müssen innerhalb einer Dauer von zweieinhalb Minuten liegen.
- Die Türstation, von der die Programmierung erfolgt, muss als Haupttürstation eingestellt sein.

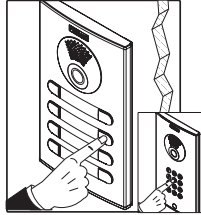
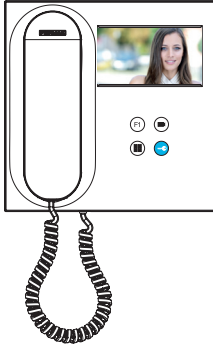

Ein unterschiedlicher Rufton signalisiert die Monitorprogrammierung, während das Kamerabild weiter eingeblendet wird. Nach einigen Sekunden kehrt der Monitor in den Ruhezustand zurück. Sobald die Monitoradresse programmiert ist, wird dies durch die rote LED angezeigt.

### c) Von der Türklingel.

Über die Eingabe auf der Türklingel von T und - lässt sich ebenfalls die Monitoradresse einstellen.

Um diese Programmierung durchzuführen, sollte der Monitor nicht zuvor programmiert worden sein.

Bei Drücken der Türklingel für 5 Sekunden, ertönt der Bestätigungs-Piepton für den Programmierungsbeginn des Monitors.

Der Monitor verbindet sich automatisch mit der Türstation und aktiviert die Kamera. An der Türstation ist der Rufcode für diesen Monitor einzugeben. Daraufhin je nach installierter Türstation:

- Die entsprechende Taste drücken
- Den Code eingeben + klingeln

Ein unterschiedlicher Rufton signalisiert die Monitorprogrammierung, während das Kamerabild weiter eingeblendet wird. Nach einigen Sekunden kehrt der Monitor in den Ruhezustand zurück. Sobald die Monitoradresse programmiert ist, wird dies durch die rote LED angezeigt.

### Hinweise:

- Der Bestätigungs-Piepton bei Programmierungsbeginn auf dem Monitor und der Rufaufbau von der Türstation für die Programmierung der Monitoradresse, müssen innerhalb einer Dauer von zweieinhalb Minuten liegen.
- Die Türstation, von der die Programmierung erfolgt, muss als Haupttürstation eingestellt sein.

### 3.2 ADMINISTRATORMENÜ: **EINSTELLUNGS-RESET**

Der Installateur kann ein Reset mit der entsprechenden Auswahl und Bestätigung durchführen, um die standardmäßige Werkseinstellung wiederherzustellen.

Das Reset wirkt sich sowohl auf die Benutzereinstellungen als auch auf die Monitoradresse aus.

Ein Installer-Reset setzt den Status des Monitors auf nicht gekoppelt (vom Internet getrennt) zurück.

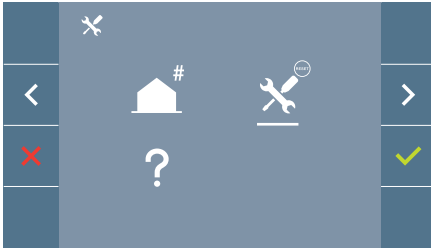

**Hinweis:** Das schnelle Blinken der roten LED zeigt an, dass der Monitor nicht programmiert ist. Da das Reset die Monitoradresse löscht, zeigt die langsam blinkende LED an, dass das Reset abgeschlossen ist.

### 3.3 ADMINISTRATORMENÜ: **INFORMATIONEN/HILFE**

Auf dem Bildschirm wird ein QR-Code angezeigt, mit dessen Hilfe man auf die gesamten Dokumente des Monitors zurückgreifen kann.

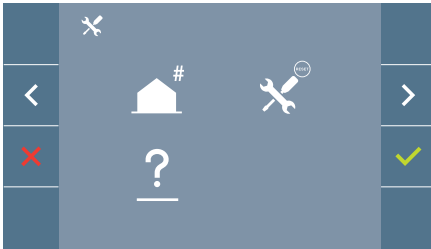

## 4. PROGRAMMIERUNG: **Bildschirm BENUTZERMENÜ**

Durch Drücken der Taste  MENÜ, hat man direkten Zugriff auf das Benutzermenü, wenn der Monitor programmiert wurde.

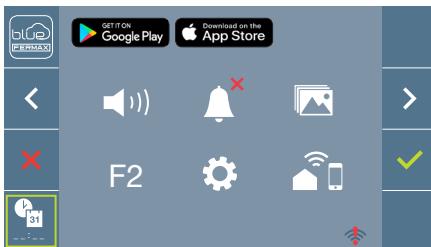

Es gibt mehrere Möglichkeiten:

1. Einstellung der Monitor-Lautstärke
2. Nicht Stören-Funktion
3. Bilder anzeigen
4. Funktion F2
5. Benutzereinstellungen
6. WIFI-Konnektivität Kopplung

#### 4.1 BENUTZERMENÜ: EINSTELLUNG DER MONITOR-LAUTSTÄRKE

Sie können die Lautstärke der Melodie in einem Bereich von zehn möglichen Werten einstellen.

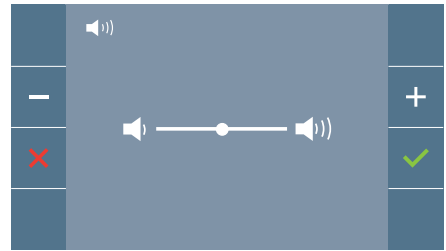
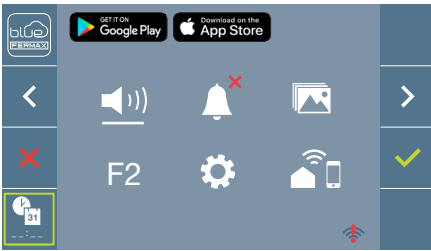

Zuerst erscheint und ertönt die aktuelle Lautstärke, die mit den entsprechenden Tasten (+) erhöht oder (-) gesenkt werden kann. Stellen Sie anhand dieser die gewünschte Lautstärke ein.

#### 4.2 BENUTZERMENÜ: NICHT STÖREN-MODUS

Mit diesem Symbol können Sie den Rufton (*Nicht stören-Modus*) aktivieren/deaktivieren.

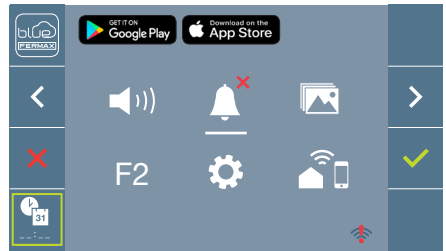
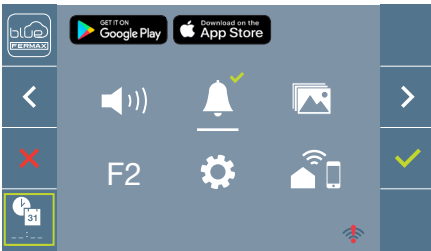

Um die Auswahl zu ändern, drücken Sie ✓. Standardmäßig ist die normale Funktionsweise eingestellt (*Anrufe sind vernehmbar*).

Wenn der Nicht stören-Modus eingestellt ist, blinkt die rote LED des Monitors langsam.

#### 4.3 BENUTZERMENÜ: BILDER ANZEIGEN

Mit diesem Symbol lassen sich aufgenommene Bilder automatisch wiedergeben und löschen. Für weitere Informationen [siehe Kapitel Funktionsweise: Anzeige von Bildern](#).

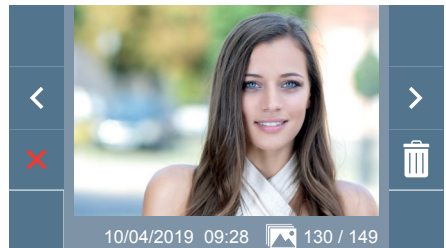
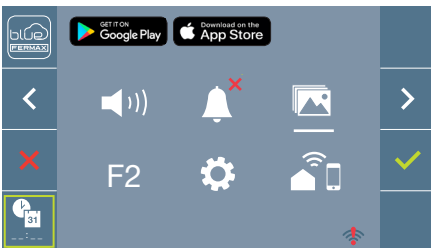

#### 4.4 BENUTZERMENÜ: F2-FUNKTION

Die F2-Funktion sendet einen Befehl zur Aktivierung eines Zusatzgeräts.

Auf dem Bildschirm wird angezeigt: F2 ON (für 3 Sekunden). Diese Funktion befindet sich auf dem Hauptbildschirm des Benutzermenüs.

Es wird ein F2-Befehl mit der Monitoradresse über den Bus gesendet, um das am Bus angeschlossene Zusatzgerät, wie z. B. ein Duox Plus-Relais zu aktivieren, *(fragen Sie Ihren Installateur).*

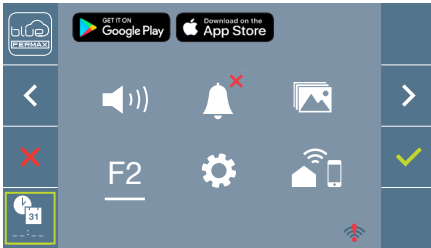

#### 4.5 BENUTZERMENÜ: BENUTZEREINSTELLUNGEN

Durch die Auswahl der Option „Benutzereinstellungen“ im Benutzermenü, gelangt man zu einem neuen Bildschirm mit den entsprechenden Einstellungen:

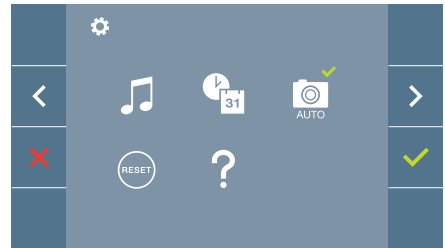
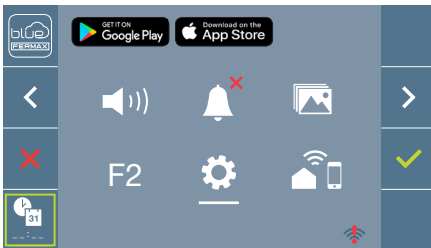

Es gibt die folgenden Einstellungen:

1. Melodieauswahl
2. Datum und Uhrzeit
3. Aktivierung/Deaktivierung der Bildaufzeichnung
4. Reset der Einstellungen
5. Benutzerhilfe

##### 4.5.1 Benutzereinstellungen: MELODIEAUSWAHL

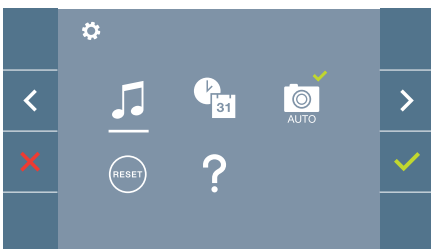

Der Monitor ermöglicht es Ihnen, eine separate Melodie für die Türstationen und die Pflörtnerereinheit auszuwählen. Die Türstationen sind:

- Türstation 0 mit Monitor am Block.
- Türstation 1 mit Monitor am Block.
- Türstation 0 am Haupteingang.

Man kann zwischen 5 verschiedenen Melodien wählen.



## a) Melodieauswahl Türstation

### Türstation 0 mit Monitor am Block

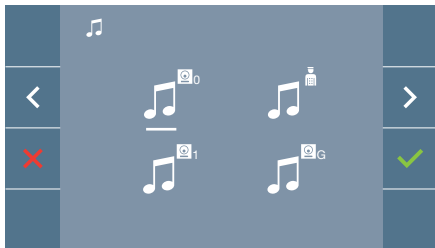

Wenn Sie diese Option wählen, können Sie die Melodie ändern, die auf dem Monitor zu hören ist, wenn ein Anruf von der Türstation 0 des Monitors am Block aus erfolgt.

### Türstation 1 mit Monitor am Block

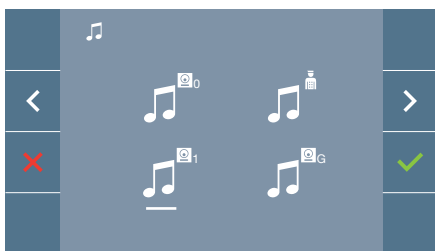

Wenn Sie diese Option wählen, können Sie die Melodie ändern, die auf dem Monitor zu hören ist, wenn ein Anruf von der Türstation 1 des Monitors am Block aus erfolgt.

### Türstation 0 am Haupteingang

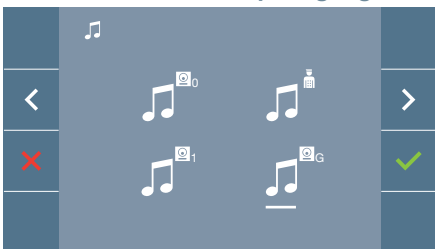

Wenn Sie diese Option wählen, können Sie die Melodie ändern, die auf dem Monitor zu hören ist, wenn ein Anruf von der Türstation 0 des Haupteingangs erfolgt.

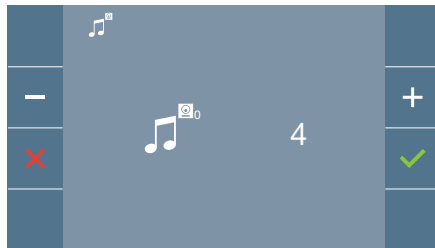

Wenn eine Option ausgewählt wurde, ertönt und erscheint die aktuelle Melodie. Durch Drücken der Taste + oder - können die verschiedenen Melodien ausgewählt und angehört werden.

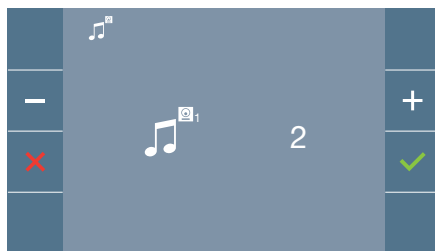

Wenn eine Option ausgewählt wurde, ertönt und erscheint die aktuelle Melodie. Durch Drücken der Taste + oder - können die verschiedenen Melodien ausgewählt und angehört werden.

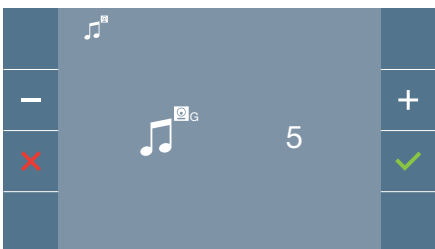

Wenn eine Option ausgewählt wurde, ertönt und erscheint die aktuelle Melodie. Durch Drücken der Taste + oder - können die verschiedenen Melodien ausgewählt und angehört werden.

**b) Melodieauswahl Pfortnerzentrale**

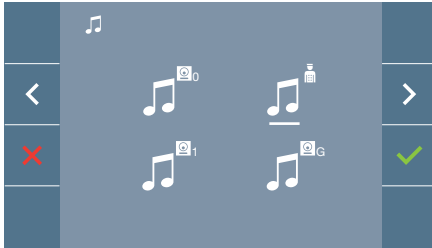

Mit dieser Option, lässt sich die Melodie ändern, die auf dem Monitor zu hören ist, wenn die Pfortnerzentrale auf dem Monitor anruft.

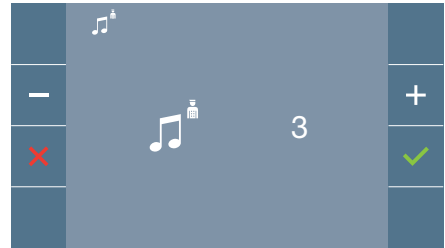

Wenn eine Option ausgewählt wurde, ertönt und erscheint die aktuelle Melodie. Durch Drücken der Taste + oder - können die verschiedenen Melodien ausgewählt und angehört werden.

**4.5.2 Benutzereinstellungen: DATUM UND UHRZEIT**

Der WIFI-Monitor synchronisiert die Zeit automatisch mit der Zeitzone, in der er installiert ist, wenn er gekoppelt und mit dem Internet verbunden ist. In diesem Fall können Datum und Uhrzeit nicht geändert werden.

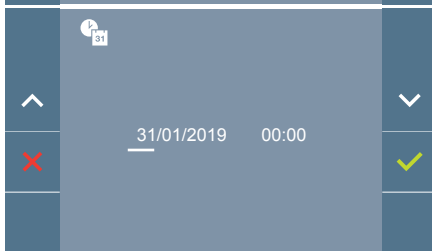
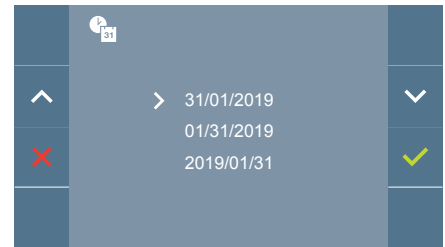
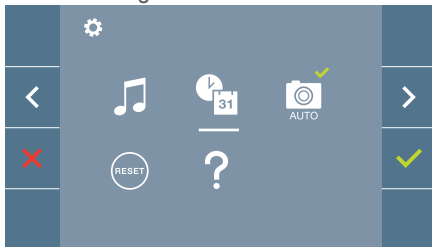

Der Monitor zeigt die Installation von Daten und Daten, wenn er nicht gekoppelt ist.

Über die Navigationssymbole kann man die Datum- und Uhrzeiteinstellungen ändern und durch diese navigieren. Durch Drücken der Taste ✓ wird die Auswahl bestätigt.

Wenn aus irgendeinem Grund die Stromversorgung ausfällt, werden Datum und Uhrzeit auf Werkseinstellung (01/01/2019). zurückgesetzt. Auf dem Monitor erscheint im Benutzermenü und auf dem Videobildschirm ein Symbol, welches anzeigt, dass das Datum nicht korrekt ist.

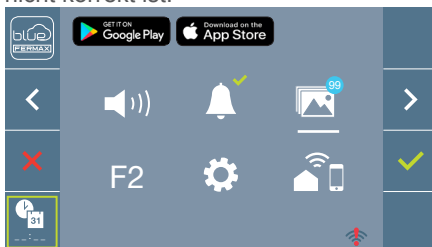

### Hinweise:

- Die Einstellung von falschen Angaben von Datum und Uhrzeit sind nicht gestattet.
- Hält man die Navigationstasten  -  gedrückt, ändern sich die Zahlen schneller.

#### 4.5.3 Benutzereinstellungen: **AKTIVIERUNG/DEAKTIVIERUNG DER BILDAUFZEICHNUNG**

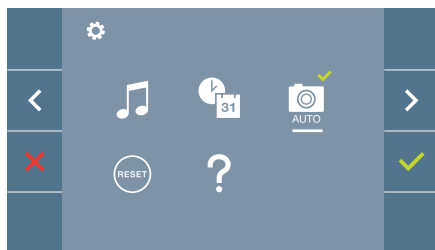
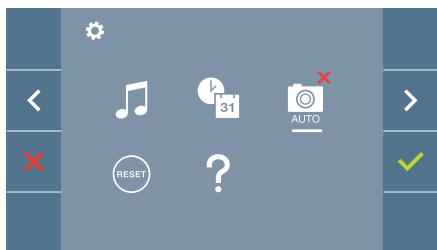

Mithilfe dieser Option kann man die automatische Bildaufzeichnung aktivieren/deaktivieren. Wählen Sie das Symbol für Bildaufzeichnung und drücken Sie die Bestätigungstaste  zum aktivieren/deaktivieren.

Der Monitor kann 3 Sekunden nach Anrufeingang von einer Türstation automatisch ein Bild aufnehmen. Aufgrund der Datenschutzverordnung (EU 2016/679) der Europäischen Union kann die Aufnahme von Bildern eingeschränkt werden. Im Auslieferungszustand ist diese Funktion deaktiviert, kann aber auf eigene Verantwortung aktiviert werden.

Ebenfalls könnte diese Verordnung zwingend vorschreiben, dass ein Warnschild neben der Türstation zu platzieren ist, welches auf die Bildspeicherfunktion des Monitors hinweist.

Ein solches Musterschild können Sie sich von <https://www.fermax.com/intl/de/pro/online-support.html> downloaden.

#### 4.5.4 Benutzereinstellungen: **BENUTZER-RESET**

Mit dieser Option können alle Einstellungen auf Werkseinstellung zurückgesetzt werden, wobei die im Monitor programmierte Adresse beibehalten wird. Option auswählen und bestätigen.

Ein Benutzerreset setzt den Status des Monitors auf nicht gekoppelt (vom Internet getrennt) zurück.

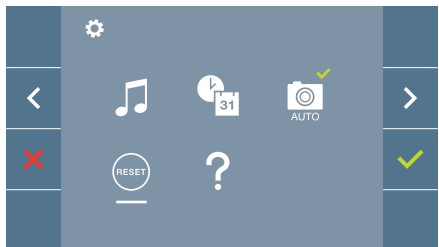

Bestätigen, wenn das Reset erfolgen soll.

4.5.5 Benutzereinstellungen: **HILFE**

Auf dem Bildschirm wird ein QR-Code angezeigt, der zu einem Werbelink führt, auf dem im Detail das digitale DUOX PLUS-System von FERMAX erklärt wird.

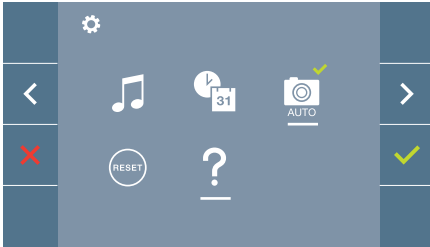

4.6 BENUTZERMENÜ: **WIFI-KONNEKTIVITÄT. KOPPLUNG.**

Um die **Anrufweiterleitung** nutzen zu können, muss der Benutzer ein DUOX PLUS FERMAX-Heimgerät (VEO- oder VEO-XS-WIFI-Monitor) in seinem Haus, einen drahtlosen Zugang und Internetanschluss haben. *Siehe Kapitel **Betrieb: Kopplung. Rufweiterleitung.***

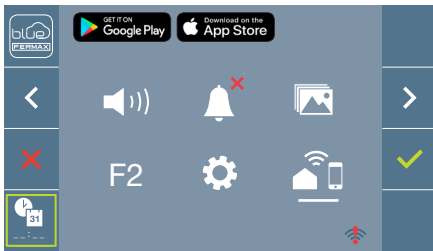

Standardmäßig ist der Monitor nicht mit dem Internet verbunden. Der Mieter muss das heimische WIFI für die Nutzung auf dem Monitor mit Hilfe der APP Blue konfigurieren.

**Hinweis:** Der DUOX PLUS WIFI-Monitor ist nur mit WLAN-2,4Ghz kompatibel.

**5. EINSTELLUNGEN: VIDEO UND AUDIO**

5.1 EINSTELLUNGEN: **EINSTELLUNG VIDEO: HELLIGKEIT - KONTRAST - FARBE**

Während eines Anrufs oder einer Auto-Einschaltung (📹 (Kamera)) lassen sich Helligkeit, Kontrast und Farbe einstellen (ohne die Kommunikation zu starten). *Siehe Kapitel Funktionsweise: Auto-Einschaltung.*

Wenn das Videobild auf dem Bildschirm angezeigt wird, ist die Taste (☰ (Menü)) kurz zu drücken und es erscheint auf dem Bildschirm ein Kontextmenü zur Einstellung von Helligkeit, Kontrast und Farbe.

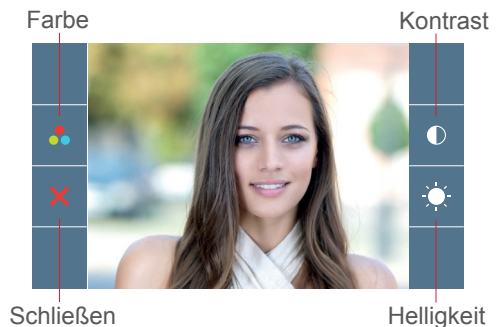
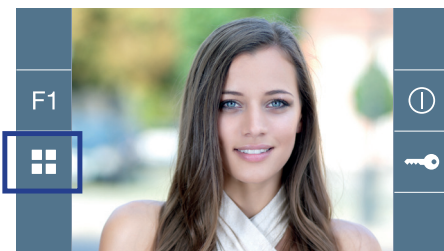

1. Wählen Sie die Einstellungen für Kontrast, Helligkeit und Farbe mit den entsprechenden Tasten.

Von dieser Bildschirmanzeige kann auch die Lautstärke aktiviert werden (bei aktiver Kommunikation).

**Hinweis:** Die Dauer für die Durchführung der Videoeinstellungen beträgt 30 Sekunden, danach kehrt der Monitor in den Ruhezustand zurück.

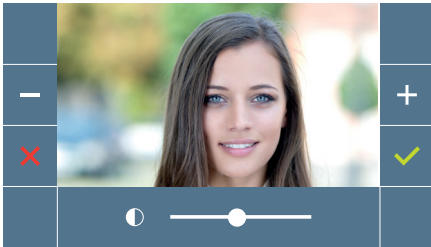

kontrast

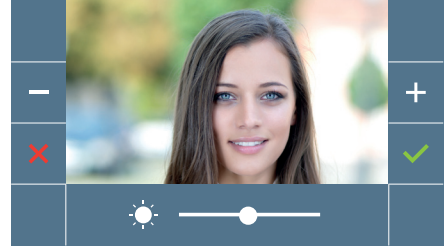

helligkeit



farbe

## 5.2 EINSTELLUNGEN: AUDIOEINSTELLUNGEN

Während der Audiokanal geöffnet ist, kann die Lautstärke reguliert werden. Für die Audioeinstellung drücken Sie die Taste  (Menü) und es erscheint auf dem Bildschirm ein Kontextmenü für die diese Einstellung.

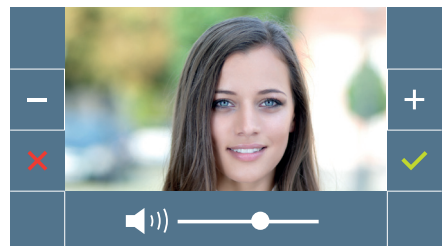
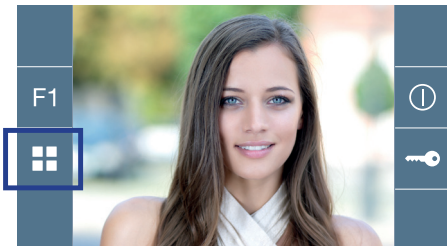

 Benutzerhandbuch: FUNKTIONSWEISE

# FUNKTIONSWEISE

## 1. FUNKTIONSWEISE: PAIRING. Rufweiterleitung.

Der VEO WIFI DUOX PLUS Monitor ermöglicht den Zugriff auf neue von Fermax angebotene Services über eine eigene Cloud, wie z.B. die Rufweiterleitung. Um diesen Service in Anspruch nehmen zu können, ist der erste Schritt, den Monitor über den sogenannten Pairing-Prozess mit dem Internet zu verbinden.

Hierzu ist es erforderlich, die Blue App zu verwenden, die im Google Play oder Apple Store verfügbar ist.

### Monitor-Einstellungen. Pairing-Prozess.

Mit Hilfe der Blue-App und nachdem sich der Benutzer registriert und eingeloggt hat, können wir mit dem Pairing des Monitors beginnen.

**Der DUOX PLUS-Monitor ist nur mit WLAN-2,4Ghz kompatibel.**

### Vorgehensweise zur Verbindung des Monitors mit dem Internet.

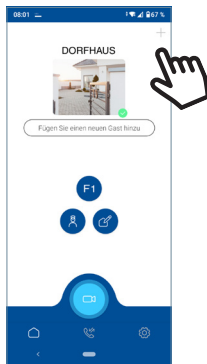

- 1 Starten Sie die Anwendung und melden Sie sich an.
- 2 Klicken Sie auf die Schaltfläche  in der Mitte des Standardbildschirms oder oben rechts, wenn bereits einige Wohnungen verfügbar waren.

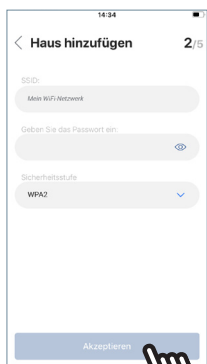
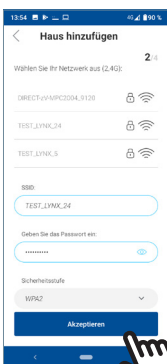

- 3 Die Anwendung erfordert, dass der Benutzer das gewünschte WLAN-Netzwerk für den Anschluss des Monitors auswählt. Wählen Sie (bei Android) oder geben Sie (bei iOS) die gewünschte SSID (Netzwerkname) ein, geben Sie das richtige Passwort für die Verbindung ein und klicken Sie auf AKZEPTIEREN.

Android

iOS

- 4 Die Anwendung erfordert, dass der Benutzer das Konfigurationsmenü für die Verbindung auf dem Monitor aufruft: 

- 4a Durch Drücken der MENU-Taste  gelangen Sie zum Benutzermenü-Bildschirm.

4b Zuordnung zwischen Drucktasten und Navigationsmenü. Die weiße Linie unter dem Symbol zeigt die Funktion an, in der wir uns befinden.

4c Wählen Sie das Einstellungsmenü für die Verbindung auf dem Monitor. aus

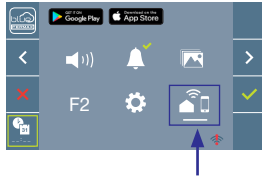
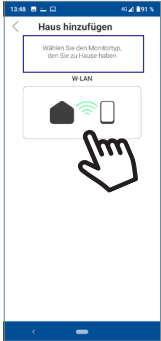
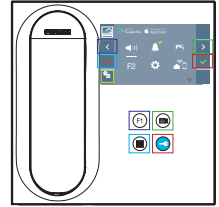

5 Sobald das Verbindungsmenü ausgewählt ist, bestätigen Sie mit , um es zu öffnen.



6 Der Monitor zeigt einen QR-Code auf dem Bildschirm an.

MAC wird auf dem Bildschirm angezeigt, falls der WLAN-Router über einen MAC-Filter verfügt.

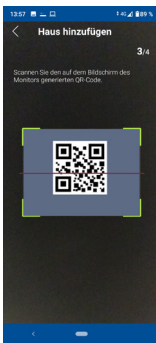

7 Die Anwendung ist bereit, diesen Code zu scannen. Zeigen Sie mit dem Mobiltelefon auf den QR-Code auf dem Bildschirm, wobei das Mobiltelefon mit dem grünen Quadrat auf dem Bildschirm des Mobiltelefons ausgerichtet ist.

8 Die Applikation und der Monitor beginnen sich miteinander zu synchronisieren. Die weiße WLAN-LED am Monitor beginnt zu blinken.

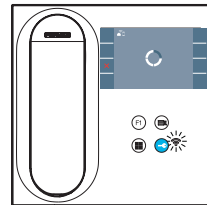
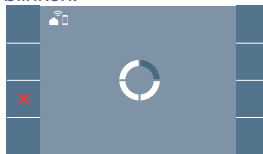

9 Der Bildschirm zum Hinzufügen der Wohnung wird angezeigt:

- Name
- Bild (optional)

Geben Sie die Daten ein und drücken Sie AKZEPTIEREN.

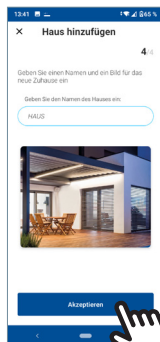



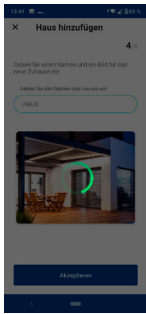

- 11 Wenn das WLAN-Netzwerk und die angegebenen Zugangsdaten korrekt sind, verbindet sich der Monitor mit dem Internet und der Prozess wird erfolgreich abgeschlossen.

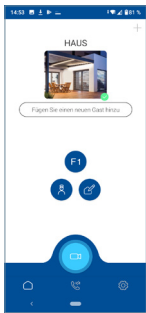

- 12 Die Anwendung zeigt die neue verbundene Wohnung als verfügbar und verbunden an (grünes Häkchen ✓) und der Monitor zeigt das Ergebnis der Verbindung als erfolgreich an. Die weiße WLAN-LED leuchtet nun weiter. 📶

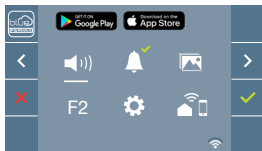

- 13 Sobald die Verbindung hergestellt ist, wird bei erneutem Aufrufen des Benutzermenüs auf dem Monitor die Intensität des WLAN-Signals unten rechts angezeigt.

Intensitätsstufen des im Menü angezeigten WLAN-Signalsymbols:



Zwischen 0% und 20% oder ungepaarter Monitor.



Zwischen 20% und 40%



Zwischen 40% und 60%



Zwischen 60% und 80%.



Zwischen 80% und 100%

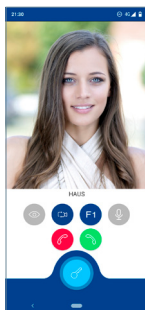

- 14 Um die Rufweiterleitung zu testen, kann der Benutzer eine automatische Einschaltung durchführen und sehen, dass er sich mit der Türstation im Außenbereich verbindet (sofern sie nicht in Gebrauch ist).

**Hinweis:** In diesem Kapitel werden die wichtigsten Grundlagen für eine schnelle Inbetriebnahme beschrieben. Weitere Informationen finden Sie im DUOX PLUS Blue Application Handbuch für mobile Anwendungen. 970156 unter [www.fermax.com](http://www.fermax.com).

**2. FUNKTIONSWEISE: ANRUFENTGEGENNAHME. Anruf entgegennehmen.**

Durch Drücken der Ruftaste an der **Türstation**, ertönt auf dieser und auf dem Monitor ein Rufton und der Bildschirm schaltet sich ein. Man hat 30 Sekunden zur Entgegennahme, bevor der Ruhezustand zurückkehrt. Innerhalb dieser Zeit erlischt die rote LED, um anzuzeigen, dass ein Anruf eingeht.

Man kann den Hörer abheben und dabei ein Gespräch mit der Türstation aufrecht erhalten. Die Rufverbindung endet automatisch nach 90 Sekunden oder jederzeit durch auflegen des Telefons.

**Hinweise:**

- Gibt es mehrere Monitore/Telefone in derselben Wohnung, entsteht das Audiosignal für denjenigen, der als erstes abnimmt, wobei die restlichen Monitore/Telefone in den Ruhezustand zurückkehren. Wenn an einem anderen Gerät abgenommen wird, ertönt ein Besetztton.
- Falls keine Sprechverbindung (bei Abheben des Hörers) mit der Türstation hergestellt wird, schaltet sich der Monitor nach Ablauf von 30 Sekunden automatisch aus.

Wenn ein Anruf von der Türstation eingeht, kann jederzeit die Tür durch Drücken der Taste  geöffnet werden.

**2.1 Videoanruf.**

Für den Fall, dass das Haus einen Anruf von einer Videotürstation erhält, zeigt der Monitor das von der Kamera aufgenommene Video auf der Türstation im Aussenbereich an.

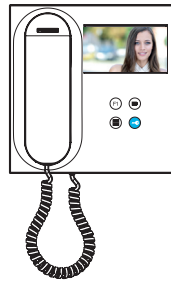

**2.2 Audioanruf.**

Für den Fall, dass das Haus einen Anruf von einer Audio-Türstation erhält, zeigt der Monitor den folgenden Bildschirm an:

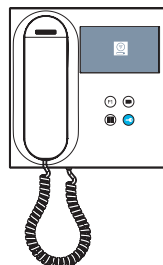

### 2.3 Rufen Sie den Pförtner an.

Wenn ein Monitor im MIXED-Modus oder TAG-Modus konfiguriert ist, wird durch Drücken der Türöffnertaste im Standby ein Anruf an die letzte Pförtnerereinheit eingeleitet, die ihn in diesem Modus konfiguriert hat. Auf dem Monitorbildschirm wird das folgende Bild angezeigt und ein KLINGELTON ertönt.

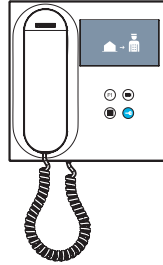

Wenn Sie einen Anruf vom Pförtner auf dem Heimmonitor erhalten, wird das folgende Bild angezeigt:

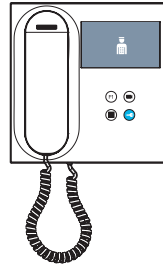
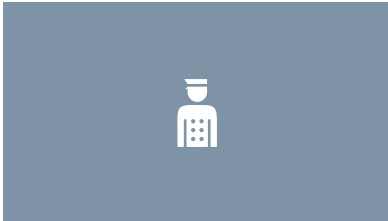

### 3. FUNKTIONSWEISE: MANUELLE AKTIVIERUNG DES MONITORS (AUTO POWER)

Wenn sich der Monitor im Standby-Modus befindet, drücken Sie die Taste  (Kamera), um den Monitor manuell einzuschalten.

Alle Vorschau-Timings ohne Audio (30sec) oder Gespräch (90sec), werden auch über die Kamera geändert.

#### Automatisches Einschalten im Standby:

1. Wenn der vorherige Anruf von der Türstation vor weniger als 15 Sekunden beendet wurde, wird die Türstation erneut angewählt: **R**.



2. Wenn der vorherige Fall nicht eintritt, beginnt das automatische Einschalten mit den verschiedenen Türstationen, die auf dem Monitor sichtbar sind.

Drücken Sie nacheinander Türstation 0, Türstation 1, Haupttürstation (je nach Verfügbarkeit der Türstationen).

- 1 Türstation 0 oder Kamera 0 mit Monitor am Block.
- 2 Türstation 1 oder Kamera 1 mit Monitor am Block.
- 3 Türstation 0 oder Kamera 0 am Haupteingang.

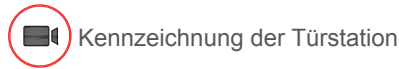

Sobald die Kommunikation mit einer Türstation hergestellt ist, kann sie durch Drücken der Taste  (*Kamera*) geändert werden.

**Automatisches Einschalten bei eingehendem Anruf:**

- 1. Wenn der Anruf einer Türstation der im vorherigen Punkt beschriebenen Sequenz entspricht, wird das automatische Einschalten auf der nächsten Türstation der Sequenz fortgesetzt.
- 2. Wenn der Anruf NICHT von einer Türstation aus erfolgt, beginnen Sie den Autostart mit der Türstation 0 des Blocks (je nach Verfügbarkeit der Türstation) und folgen Sie der Reihenfolge:



1 Türstation 0 oder Kamera 0 mit Monitor am Block



2 Türstation 1 oder Kamera 1 mit Monitor am Block



- 3 Türstation 0 oder Kamera 0 am Haupteingang

### **Hinweise:**

- Das automatische Einschalten kann nur mit den angegebenen Türstationen durchgeführt werden. Wenn Sie das automatische Einschalten nicht durchführen können, wenden Sie sich an Ihren Installateur. Wenn nach Abschluss der Verbindungsversuche mit jeder der drei möglichen Türstationen keine Verbindung besteht, gibt der Monitor einen Fehlerlaut aus und kehrt in den Ruhezustand zurück.
- Wird am Ende jeder Kommunikation mit einer Türstation innerhalb von 15 Sekunden der Autostart-Taster erneut gedrückt, wird eine Verbindung mit dieser Türstation hergestellt.
- Bei automatischem Einschalten ohne Audio und Öffnen der Tür innerhalb von 5 Sekunden, wird der Anruf beendet.
- Wird an einem zweiten Monitor ein Autostart durchgeführt, lassen sich mehrere Fälle unterscheiden:
  - o Der erste Monitor ist automatisch eingeschaltet und führt kein Gespräch mit Audio: In diesem Fall ist das automatische Einschalten des zweiten Monitors nicht zulässig.
  - o Der erste Monitor hat einen Autostart durchgeführt und ein Audio-Gespräch aufgebaut: Das Autostart-Setup darf gestartet werden.
  - o Auf jeden Fall darf der zweite Monitor am Ende des Gesprächs oder beim Autostart mit Video nur vom ersten Monitor aus den Autostart starten.

## 4. FUNKTIONSWEISE: ANZEIGE VON BILDERN

Funktion, um alle aufgenommenen Bilder zu sehen. Die Funktion für die Bildaufnahme muss zuvor aktiviert sein. [Siehe Kapitel 4.5 BENUTZERMENÜ - 4.5.3 Aktivierung/Deaktivierung von Bildern.](#)

Erfolgt ein Anruf von der Türstation, (Die Funktion für die Bildaufnahme muss zuvor aktiviert sein) wird nach 3 Sekunden automatisch ein Foto aufgenommen und gespeichert.

**Hinweis:** Es können maximal 150 Bilder gespeichert werden. Wird ein neues Bild bei vollem Speicher aufgenommen, wird das älteste Bild gelöscht

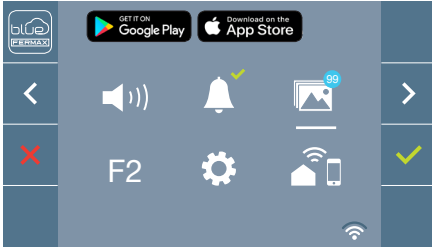

Wählen Sie die Taste  aus, um die einzelnen Fotos anzuzeigen.



Das neueste Bild wird mit dem Datum, der Uhrzeit und der Bildnummer angezeigt.

Es erscheint ein Kontextmenü:



:Auswählen/Anzeigen von gespeicherten Fotos.





: Löschen von Fotos.



: Schließen und zum vorherigen Bildschirm.



Wenn die Option Löschen  gedrückt wird, erscheint das Bestätigungsfenster und beim Drücken der Bestätigungstaste  wird das ausgewählte Foto gelöscht. Der Benutzer kann auch dann durch die Fotos navigieren, wenn das Bestätigungsfenster geöffnet ist.

**Hinweis:** Wenn Sie das Bestätigungssymbol für 5 Sekunden  gedrückt halten, können alle Bilder nach Bestätigung gelöscht werden.

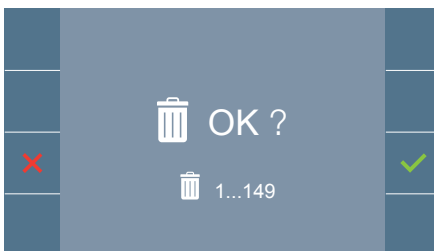

Falls es gespeicherte Bilder gibt, die noch nicht durch den Benutzer angesehen wurden, erscheinen Meldungen auf dem Symbol des Benutzermenüs und des Videobildschirms.

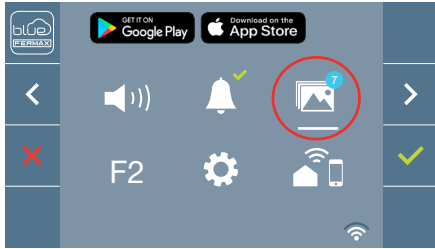

Auf dem Bildanzeige-Symbol erscheint ein blauer Kreis mit der Anzahl der anzuzeigenden Bilder (höchstens 99). Die Anzahl der durch den Benutzer angesehenen Bilder, werden auf dem blauen Kreis abgezogen.



Bei einem Anruft, erfolgt die Benachrichtigung, dass nicht angesehene Fotos bereitstehen, wobei in diesem Fall die Anzahl nicht angezeigt wird.

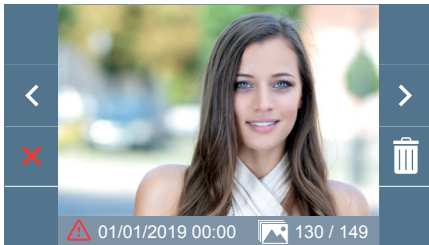

Wenn aus irgendeinem Grund die Stromversorgung ausfällt, werden Datum und Uhrzeit auf Werkseinstellung (01/01/2019) zurückgesetzt.

Wenn ein Foto ohne vorherige Einstellung des Datums und der Uhrzeit gespeichert wird, erscheint dieses Symbol  auf der Bildanzeige und weist darauf hin, dass die Einstellungen von Datum und Uhrzeit nicht korrekt sind.



Das erworbene Gerät fällt unter die Richtlinien 2012/19/EU über Elektro- und Elektronik-Altgeräte. Weitere Information:







PARABÉNS POR TER ADQUIRIDO UM PRODUTO DE QUALIDADE!  
A Fermax eletrónica desenvolve e fabrica equipamentos de prestígio que cumprem os padrões mais altos de desenho e tecnologia. Esperamos que desfrute das suas funcionalidades.







---

*Publicação técnica de carácter informativo editada pela FERMAX ELECTRÓNICA S.A.U.  
A FERMAX ELECTRÓNICA, na sua política de melhoria constante, reserva-se o direito a modificar o conteúdo deste documento assim como as características dos produtos nele referidos em qualquer momento e sem aviso prévio. Qualquer modificação será refletida nas posteriores edições deste documento.*

*Este produto está protegido com as seguintes patentes e modelos de utilidade:  
PATENTES: US 9215410, US 9762852, BE1023440, AU2014203706.  
MODELOS DE UTILIDADE: ES1187384U, ES1141495U, FR3038192, DE202016000632U1, CN205987229(U).*

Cod. 970166c V08\_20

# ÍNDICE

	INTRODUÇÃO	4
	INSTALAÇÃO	5
	-Instalação monitor	5
	-Conexões	6
	CARACTERÍSTICAS TÉCNICAS	8
	DESCRIÇÃO DO PRODUTO	9
	- Botões	9
	- Leds	9
	- Ciclo indutivo	9
	PROGRAMAÇÃO	10
	1. Aceder ao menu de administrador e de usuário	10
	2. Botões de navegação e botões do monitor	12
	3. Menu administrador	12
	1. Programação direção monitor	12
	2. Reset/reinicialização de parâmetros	15
	3. Sobre	15
	4. Menu usuário	15
	1. Ajuste de volume	16
	2. Função não incomodar	16
	3. Visualizar imagens	16
	4. Função F2	17
	5. Ajustes de parâmetros de usuário	17
	6. Conectividade WIFI. Emparelhamento	21
	5. Ajustes de vídeo e áudio	21
	FUNCIONAMENTO	23
	1. Emparelhamento. Reencaminhamento de chamadas	24
	2. Atender uma chamada	27
	3. Ativação manual do monitor (ligação automática)	28
	4. Visualização de imagens	30

## INTRODUÇÃO

O monitor VEO WIFI DUOX PLUS permite aceder aos novos serviços oferecidos pela Fermax através da sua própria nuvem. Para aceder a estes serviços, como o **reencaminhamento de chamadas para telemóveis ou tablet**, é necessário que o monitor esteja emparelhado. Este emparelhamento inclui ligar o monitor a uma rede doméstica sem fios, bem como vincular o monitor a uma conta de utilizador usando uma aplicação móvel (disponível para Android e iOS) e sempre através da própria nuvem ou Cloud da Fermax.

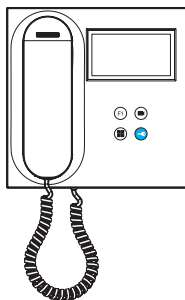

O monitor VEO WIFI DUOX PLUS incorpora a tecnologia DUOX PLUS de áudio e vídeo, alimentação e dados através de dois fios não polarizados. As características fundamentais do sistema DUOX PLUS são as seguintes:

- Alimentação dos monitores através de bus de 18 Vdc / 24 Vdc.
- Segredo de conversa.
- Bus não polarizado.

## FUNCIONALIDADES

As funções disponíveis no monitor VEO WIFI DUOX PLUS são resumidas na seguinte lista:

- NOVA FUNCIONALIDADE: Reencaminhamento de chamadas para telemóveis ou tablets.
- Abertura de porta
- Chamada ao porteiro.
- Regulação de volume de chamada.
- Desconexão de chamada (Não incomodar).
- Seleção de melodias.
- Campainha da porta
- Programação a partir da botoneira, monitor e campainha da porta.
- Regulação de volume de áudio.
- Configuração de parâmetros por menu no ecrã (OSD).
- Ajustes de brilho, contraste e cor.
- Funções auxiliares F1 e F2.
- Ciclo indutivo (*dependendo do modelo*).
- Captura de imagens (*com memória*).

# ✕ INSTALAÇÃO

## INSTALAÇÃO MONITOR

### Conector

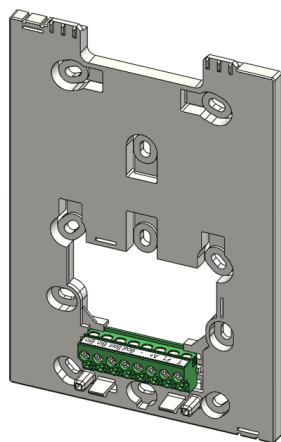

### Cablagem de superfície

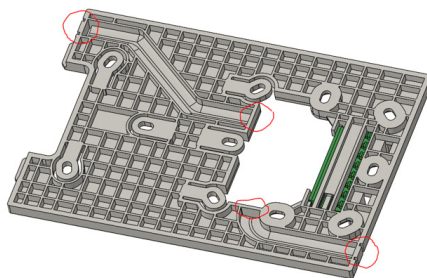

Para instalações não incorporadas, o conector tem dois canais para guiar os cabos para a faixa de ligação a partir do chão ou do teto. Duas das divisórias marcadas devem ser removidas com um alicate de corte para permitir o acesso aos cabos a partir da parte inferior ou superior do conector.

### Montagem do monitor

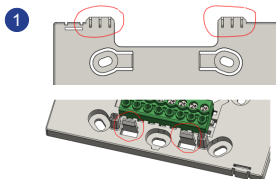

O monitor fica pendurado nos dois ganchos superiores do conector, sendo afixado ao mesmo com dois cliques localizados na área inferior.

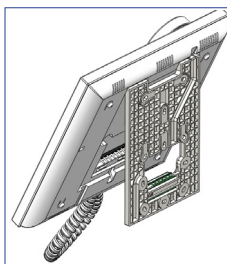
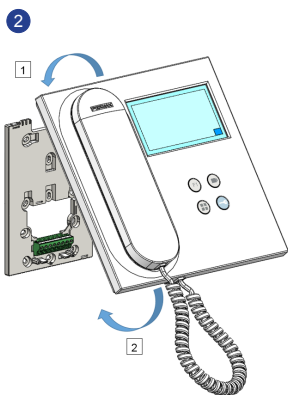

A figura seguinte mostra o monitor durante a suspensão no conector antes de o dobrar para baixo para completar a montagem.

Coloque o monitor na frente do conector num ângulo entre 15 e 30 graus, pendurando-o nos ganchos acima mencionados. Dobre o monitor sobre o conector exercendo força em direção à parede em ambos os lados da extremidade inferior até ouvir ou notar que as crimpagens inferiores estão fechadas.

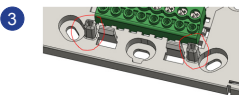

Para posicionar o monitor e reforçar a retenção, o conector tem duas guias localizadas em ambos os lados dos engastes.

## Desmontagem do monitor

a

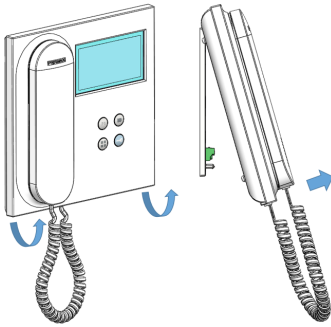

### a) Instalado na parede

O conector foi desenhado para desmontar o monitor sem a necessidade de ferramentas. Para isso, basta puxar os cantos inferiores em direção perpendicular à parede até desbloquear os frisos e atingir um ângulo mínimo com a parede de 10 graus. Depois solte o monitor dos ganchos superiores do conector.

b

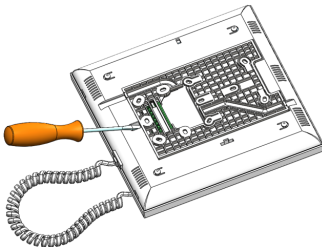

### b) Monitor e conector unidos

Se o monitor e o conector estiverem juntos, sem que o conector esteja afixado a uma parede, é necessário utilizar uma chave de fendas plana para fazer de alavanca e separar conforme indicado. .

## CONEXÕES

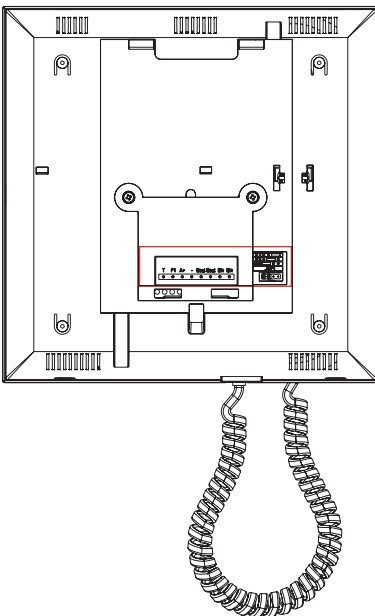

**Conectores de monitor:**

Bin,Bin: Dados, áudio e vídeo entrada.

Bout,Bout: Dados, áudio e vídeo entrada (*conexão em cascata*).

T, -: Botão de chamada porta vivenda (P1).

A+, -: Possibilidade conexão seguintes equipamentos:

- Prolongador de chamada ref. 2040.
- Ativador de Luzes e campainhas ref. 2438.

F1: Função adicional. (*Saída negativo “-” / envio de comando, ver capítulo Botões: Função auxiliar F1*).

**JP1: Ponte adaptador de linha integrado**

- Direita: Adaptação tipo A.
- Centro: Adaptação tipo C.
- Esquerda: Sem adaptação de linha: OFF, (pré-definido).

**DISTRIBUIÇÃO**

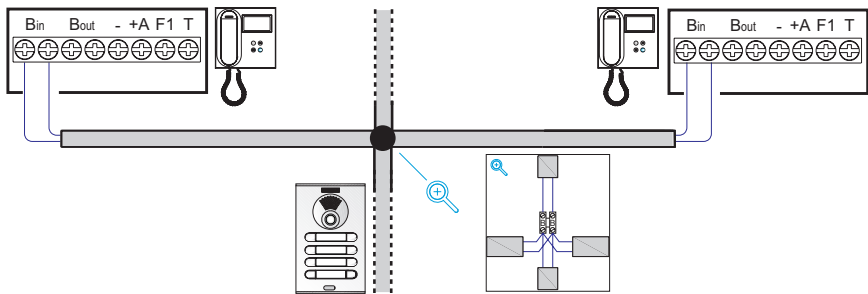

**CASCATA**

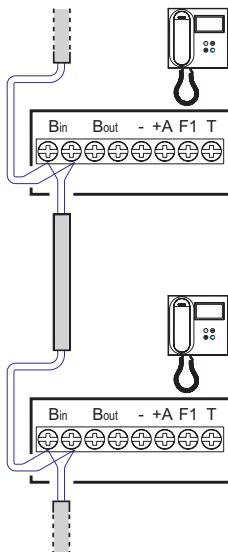

**AMPLIAÇÕES:**

- Prolongador de chamadas: Ref. 2040
- Campainha da porta: P1

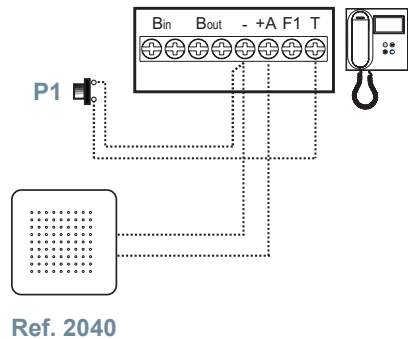

## AMPLIAÇÕES: Ativador de luzes e campainhas Ref. 2438

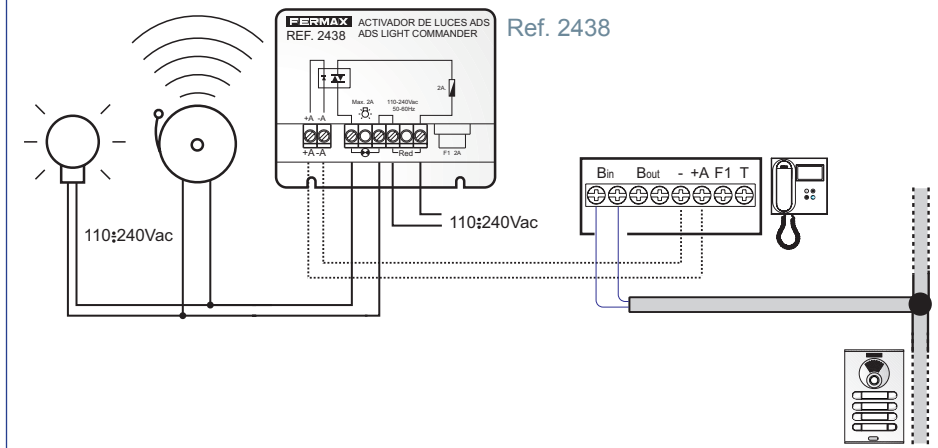

## CARACTERÍSTICAS TÉCNICAS

Fonte de alimentação (sem polaridade)	18 - 24 Vdc
Consumo	
Consumo em repouso	1,3 W
Consumo máximo de energia	5,6 W
Número de terminais por vivenda	3
Endereço de cada monitor: 6 dígitos	000001...999999
Temperatura de funcionamento	[-5° , +40°C] / [23° , 104°F]
Humidade	[0% - 90%]
Ecrã OSD	TFT 4.3"
Resolução	
Hor.:	480 Line TV
Ver.:	272 Line TV
Dimensões monitor (Altura x Largura x Profundidade)	200 x 200 x 46mm - 8" x 8" x 1.8" x 0.8"

**Nota importante:** Este monitor VEO WIFI é compatível com os Monitores VEO e VEO XS com as versões V2.x e V3.x.

Se algum dos monitores das versões indicadas for substituído, o conector do monitor também deverá ser substituído. O conector do monitor de corrente tem a referência 9447.



## DESCRIÇÃO DO PRODUTO

Monitor VEO WIFI

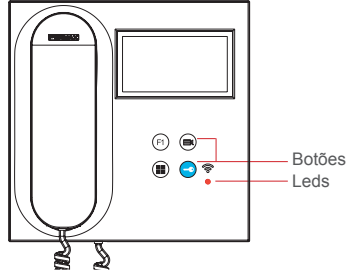

### BOTÕES



#### Botão de trinco / chamada ao porteiro.

- Estando em comunicação com a Botoneira de Ruae (*apenas áudio ou apenas vídeo ou ainda áudio+vídeo*), ao premir este botão ativa-se o trinco.
- Com o braço pendurado (*monitor em repouso*), ao premir este botão realiza-se uma chamada ao porteiro (se existir portaria e o monitor está em modo dia ou misto).



#### Botão Ligação automática.

Conexão com câmara do Bloco ou da Entrada Geral (*função disponível dependendo do tipo de instalação, ver capítulo Funcionamento: Ligação automática*).



#### Função auxiliar F1

Função auxiliar (saída negativo “-” / envio de comando).

Envio de negativo: *Saída de negativo pelo terminal F1 ao premir o botão F1 e também envia um comando F1 de ativação para poder ativar um dispositivo auxiliar.*



**Botão Menu.** Para aceder a:

- **Menu de Programação**, podemos aceder quando o monitor não está programado. A partir deste menu, podemos realizar a programação do monitor dependendo das necessidades da instalação.
- **Menu de Usuário**, (uma vez programado o monitor). A partir deste menu, podemos aceder aos ajustes de usuário para respetiva personalização.

### LEDS

#### ● Led Vermelho:

Intermitente rápido. Monitor por programar.

Intermitente lento. Indica que a função não incomodar está ativada.

Ligado. Monitor em repouso.

### Ciclo Indutivo



**Ciclo indutivo.** Vem identificado com este rótulo (*dependendo do modelo*). Existe um modelo do monitor VEO com ciclo indutivo no braço do monitor. [Ver 97507 Braço Telefone ciclo indutivo em www.fermax.com](http://www.fermax.com).

- Inclui um ciclo que interatua com os dispositivos de audição de pessoas com incapacidade auditiva.

**Nota:** *Em dispositivos de audição com seleção manual de modo, deve estar configurado o Modo Digital.*





## **Conectividade Led (wifi).**

Ver capítulo **Funcionamento: Emparelhamento. Reencaminhamento da chamadas.**

### **No monitor:**

- Sinal intermitente rápido. O LED WIFI branco do monitor começará a piscar quando a aplicação e o monitor começarem a sincronizar.
- Ligado. O LED WIFI branco do monitor permanece aceso quando a nova vivenda é mostrada como disponível e ligada.
- Sinal Intermitente lento. Se se aceitar uma chamada na aplicação, o monitor permanecerá bloqueado e mostrará o LED WIFI a piscar uma vez por segundo.

### **No ecrã do monitor:**



Mensagem de confirmação no processo de emparelhamento do monitor.



Mensagem de erro no processo de emparelhamento do monitor.

Níveis de intensidade do ícone de sinal wifi mostrado no menu. Indica 5 níveis entre 0% e 100%:



Intensidade do sinal entre 0% e 20% ou monitor não emparelhado.



Intensidade do sinal entre 20% e 40%.



Intensidade do sinal entre 40% e 60%.



Intensidade do sinal entre 60% e 80%.



Intensidade do sinal entre 80% e 100%.

## **PROGRAMAÇÃO:**

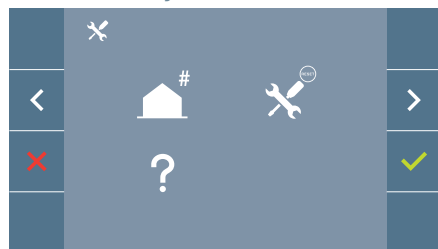

### **1. PROGRAMAÇÃO: ACEDER AO MENU DE ADMINISTRADOR E DE USUÁRIO**

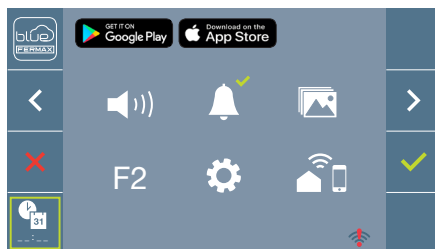

**Ecrã: Menu ADMINISTRADOR**



**Ecrã: Menu USUÁRIO**

Os ícones de Não Incomodar (*Ecrã: Menu Usuário*) e Captura de Imagem (*Ecrã Menu Usuário. Opção Parâmetros de usuário*) vão mudar dependendo de se estão ativados/desativados. Se estiverem ativados vai aparecer um tick verde  na parte superior direita do ícone, enquanto que se estiverem desativados vai aparecer uma cruz vermelha .

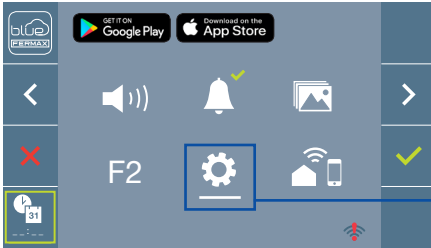

**Ecrã: Menu USUÁRIO**

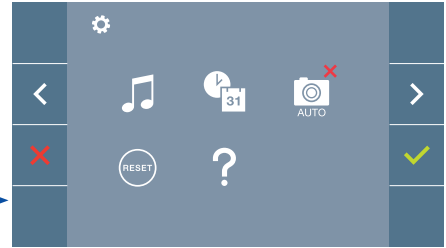

**Ecrã: Opção Parâmetros de usuário do Menu USUÁRIO.**

Premindo o botão  **MENU**, podemos aceder diretamente:

- À opção de Programação do monitor do Menu de Administrador, se o monitor não estiver programado.
- Ao ecrã do Menu de Usuário, se o monitor estiver programado.

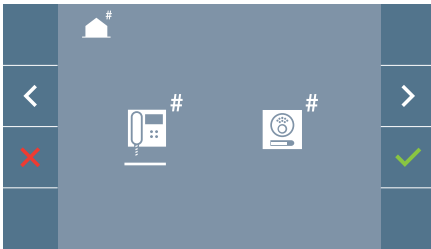

**Ecrã: Opção Programação do monitor do Menu ADMINISTRADOR.**

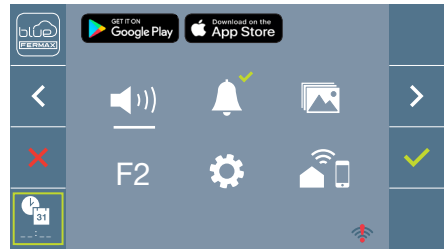

**Ecrã: Menu USUÁRIO**

Para aceder ao Menu de Administrador quando o monitor está programado será necessário realizar dois passos:

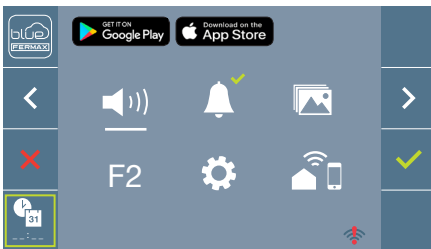

1. Premir o botão  **MENU**, para aceder ao ecrã do **Menu de Usuário**.

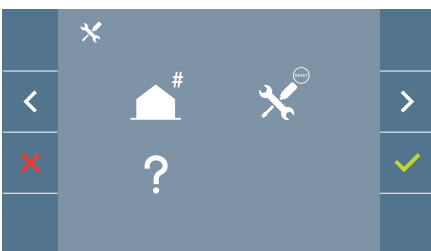

2. Estando no ecrã do Menu de Usuário, premir simultaneamente os botões:



## 2. PROGRAMAÇÃO: BOTÕES DE NAVEGAÇÃO E BOTÕES DO MONITOR



Os ícones visualizados no ecrã (*botões de navegação*: , , e ), sendo manuseado com os botões correspondentes localizados no monitor:

- : Voltamos ao ecrã anterior ou stand-by.
- : Seleccionamos a opção prévia do menu.
- : Marcamos a seguinte opção do menu.
- : Confirma a seleção e ativa a função.

### Notas:

- A linha branca debaixo do ícone indica a função em que nos encontramos. Ao premir, seleccionamos.
- O monitor sai da programação automaticamente, após 60 segundos de inatividade.

## 3. PROGRAMAÇÃO: Ecrã MENU ADMINISTRADOR

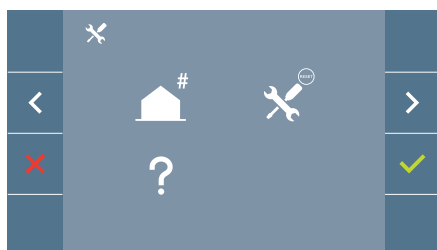

Existem várias opções:

1. Programação da direção do Monitor.
2. Reset/reinicialização de parâmetros
3. Sobre.

### 3.1 MENU ADMINISTRADOR: PROGRAMAÇÃO direção monitor

**O monitor não funciona enquanto não tiver sido programado!**

**Nota:** O led vermelho a piscar lentamente indica que o monitor está por programar e quando a direção do monitor tiver sido programada o led vermelho apaga.

Existem três opções para programar o monitor a partir de:

- A) A partir do Monitor.
- B) A partir da Botoneira.
- C) A partir da Campainha da porta.

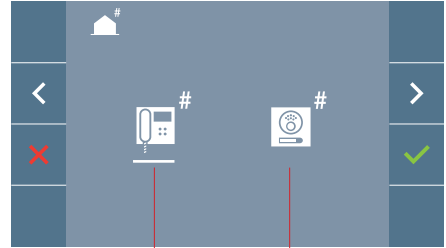

A partir do Monitor    A partir da Botoneira

A) A partir do Monitor.

É possível programar o monitor no ecrã através do menu.

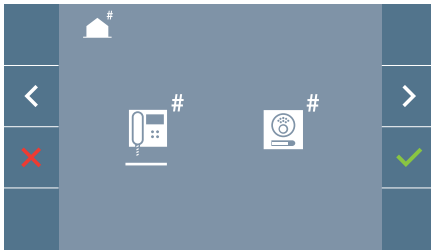

Programar o número de chamada: Premir  no ecrã e aceder o ecrã para programar o número de vivenda (*números da direita para a esquerda*).

Cada vez que se pressionar o + incrementa o número (*começando pelo 1*) e a **flecha** utiliza-se para o deslocamento. Um cursor branco indica a posição de introdução do dígito. Programar o número correspondente e aceitar com . Uma vez programada a direção do monitor indica-se através do led vermelho fixo.

B) A partir da Botoneira.

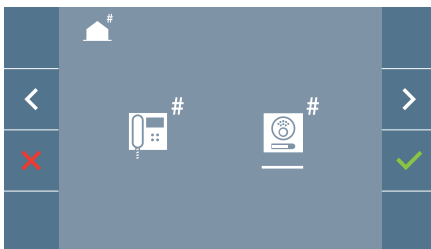

Opção selecionada através da linha branca situada abaixo do ícone. Premir , ouve-se um bip no monitor.

O monitor conecta-se automaticamente à botoneira de rua ativando a câmara. Introduzir o código de chamada para esse monitor a partir da botoneira. Dependendo do tipo da botoneira instalada:

- Premindo o botão correspondente
- Introduzindo o código + sino.

### Notas:

- O tempo transcorrido desde que se ouve o bip de confirmação de entrada em programação do monitor e se produz a chamada a partir da botoneira para programar a direção do monitor, deve ser inferior a 2 minutos e meio.
- A botoneira a partir da qual se realiza a programação deve estar como botoneira mestre ou principal.

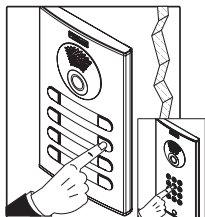
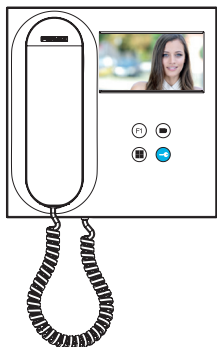

Produz-se um tom de chamada diferente, confirmando a programação do monitor continuando a visualizar-se a imagem da câmara. Transcorridos alguns segundos o monitor volta ao modo repouso. Uma vez programada a direção do monitor indica-se através do led vermelho fixo.

### C) A partir da Campainha da porta.

Através da entrada da campainha da porta T e - também se pode programar a direção do monitor.

Para poder realizar este tipo de programação, o monitor não deve estar previamente programado .

Premir a campainha da porta durante 5 segundos, ouve-se o bip de confirmação de entrada na programação do monitor.

O monitor conecta-se automaticamente à botoneira de rua ativando a câmara. Introduzir o código de chamada para esse monitor a partir da botoneira, dependendo do tipo de botoneira instalada.

- Premindo o botão correspondente.
- Introduzindo o código + sino.

Produz-se um tom de chamada diferente, confirmando a programação do monitor continuando a visualizar-se a imagem da câmara. Transcorridos alguns segundos o monitor volta ao modo repouso. Uma vez programada a direção do monitor indica-se através do led vermelho fixo.

### Notas:

- O tempo transcorrido desde que se ouve o bip de confirmação de entrada em programação do monitor e se produz a chamada a partir da botoneira para programar a direção do monitor, deve ser inferior a 2 minutos e meio.
- A botoneira a partir da qual se realiza a programação deve estar como botoneira mestre ou principal.

### 3.2 MENU ADMINISTRADOR: **RESET /REINICIALIZAÇÃO DE PARÂMETROS**

O instalador pode reinicializar os parâmetros para deixar o monitor com a configuração padrão, selecionando e confirmando a opção.

A reinicialização afeta tanto os parâmetros de configuração do usuário como a direção do monitor.

Uma reinicialização (reset) do instalador retorna o status do monitor para não emparelhado (desligado da Internet).

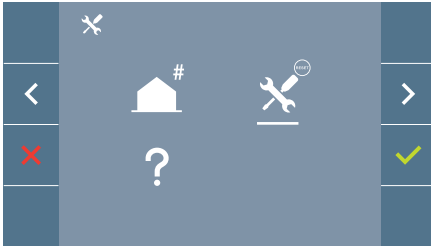

**Nota:** O led vermelho a piscar rapidamente indica que o monitor está por programar. Como o reset/reinicialização apaga a direção do monitor programada, quando o led estiver a piscar indica que o reset/reinicialização já terminou.

### 3.3 MENU ADMINISTRADOR: **SOBRE**

No ecrã mostra-se um código QR que permite aceder à documentação completa do monitor.



## 4. PROGRAMAÇÃO: **Ecrã MENU USUÁRIO**

Premindo o botão  MENU, acedemos diretamente ao ecrã do Menu de Usuário se o monitor estiver programado.

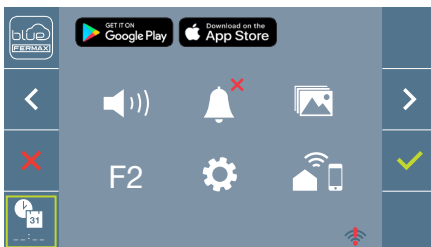

- Existem várias opções:
1. Ajuste de volume do monitor
  2. Função não incomodar
  3. Visualizar imagens
  4. Função F2
  5. Ajustes parâmetros de usuário
  6. Conectividade WIFI. Emparelhamento.

#### 4.1 MENU USUÁRIO: AJUSTE DO VOLUME DO MONITOR

É possível ajustar o volume de melodia numa faixa de dez valores possíveis.

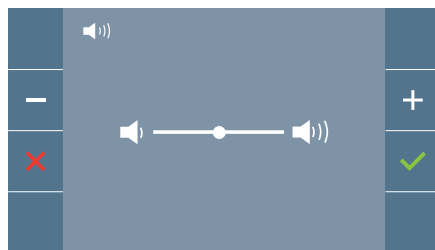
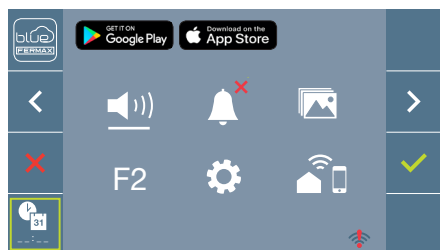

Em primeiro lugar mostra-se e ouve-se o volume atual que poderá ir aumentando (+) ou diminuindo (-) com os botões correspondentes. Através dos mesmos podemos obter a regulação desejada.

#### 4.2 MENU USUÁRIO: MODO NÃO INCOMODAR

Neste ícone podemos ativar/desativar o tom de chamada (*modo não incomodar*).

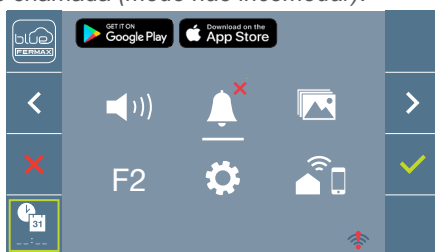
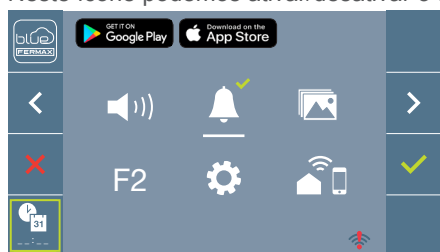

Premir o ícone ✓ para alterar a seleção. Por padrão está selecionado o funcionamento normal (*ouve-se a chamada*).

O led vermelho do monitor pisca lentamente quando o modo não incomodar está ativo.

#### 4.3 MENU USUÁRIO: VISUALIZAR IMAGENS

A partir deste ícone podemos visualizar as imagens capturadas automaticamente e apagá-las. Para mais informação [ver capítulo Funcionamento: Visualização de imagens](#).

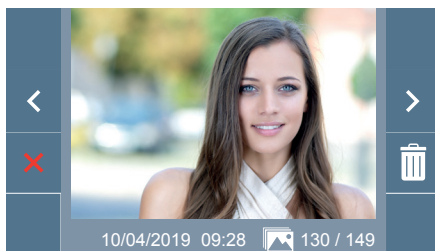
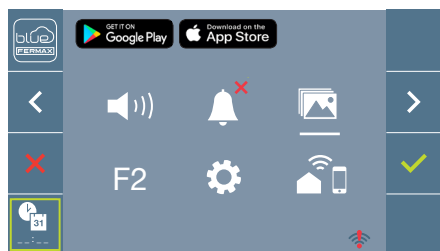

#### 4.4 MENU USUÁRIO: FUNÇÃO F2

A função F2 envia um comando de ativação para poder ativar um dispositivo auxiliar.

A ação será notificada no ecrã: F2 ON durante 3 segundos. Esta função está no ecrã principal do menu do usuário.

O comando F2 é enviado por bus incluindo a direção do monitor para ativar o dispositivo auxiliar conectado ao bus como por exemplo um relé duox plus, *(consulte o seu instalador)*.

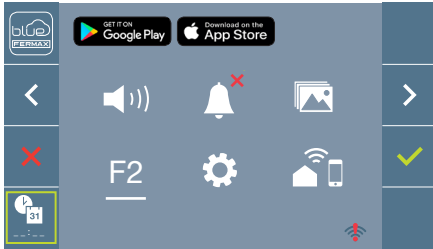

#### 4.5 MENU USUÁRIO: AJUSTES PARÂMETROS DE USUÁRIO

No menu de usuário, ao selecionar a opção «Ajustes parâmetros de usuário», acedemos a um novo ecrã correspondente a diferentes parâmetros de configuração:

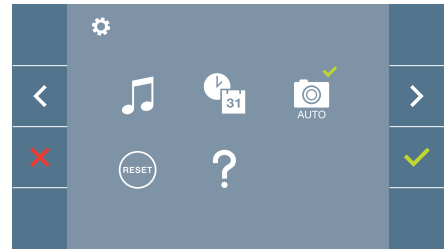
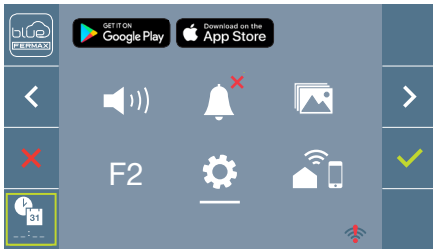

Os parâmetros são os seguintes:

1. Seleção de melodias
2. Ajuste data e hora
3. Ativação/Desativação Captura de imagens
4. Reset/reinicialização dos parâmetros de configuração
5. Ajuda de usuário

##### 4.5.1 Ajustes parâmetros de usuário: SELEÇÃO DE MELODIAS

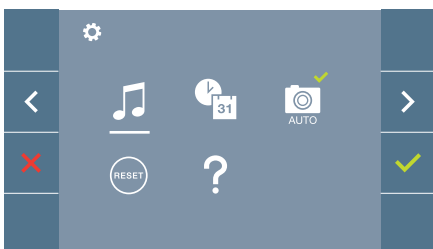

O monitor permite selecionar uma melodia separada para as botoneiras e para a portaria. As botoneiras são:

- Botoneira 0 de Bloqueio do monitor.
- Botoneira 1 de Bloqueio do monitor.
- Botoneira 0 da Entrada Geral.

Permite atribuir entre 5 tons diferentes de melodias.



## a) Seleção melodia botoneira

### Botoneira 0 do Bloco do monitor.

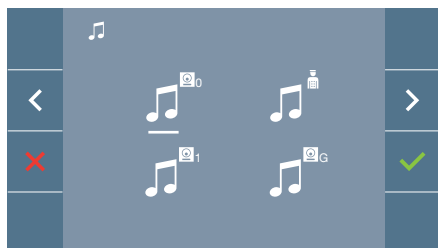

Selecionando esta opção, podemos alterar a melodia que se vai ouvir no monitor quando se realizar uma chamada a partir da botoneira de rua 0 do bloco do monitor.

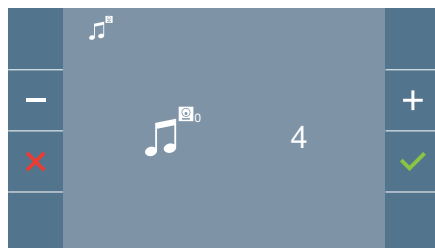

Uma vez seleccionada a opção, mostra e ouve-se a melodia atual, premindo o botão + ou - podemos ir seleccionando e ouvindo as diferentes melodias disponíveis no monitor.

### Botoneira 1 do Bloco do monitor

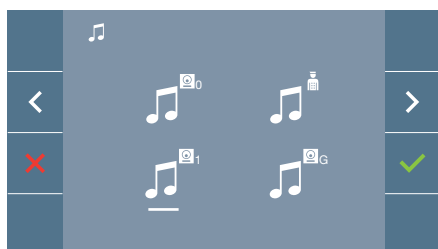

Selecionando esta opção, podemos alterar a melodia que se vai ouvir no monitor quando se realizar uma chamada a partir da botoneira de rua 1 do bloco do monitor.

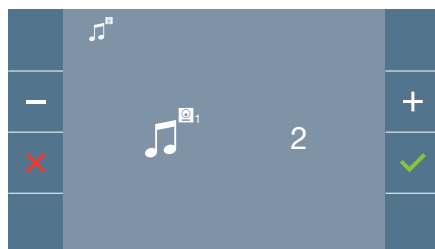

Uma vez seleccionada a opção, mostra e ouve-se a melodia atual, premindo o botão + ou - podemos ir seleccionando e ouvindo as diferentes melodias disponíveis no monitor.

### Botoneira 0 da Entrada Geral.

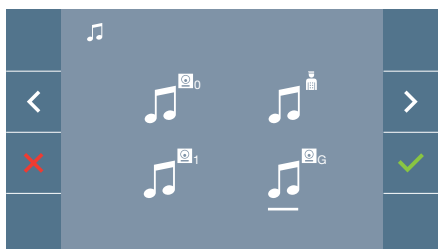

Selecionando esta opção, podemos alterar a melodia que se vai ouvir no monitor quando se realizar uma chamada a partir da botoneira de rua 0 do bloco do monitor.

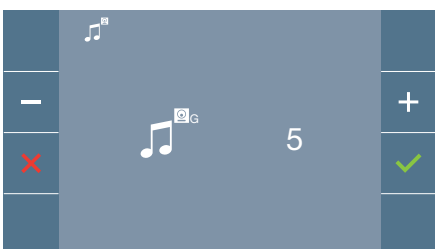

Uma vez seleccionada a opção, mostra e ouve-se a melodia atual, premindo o botão + ou - podemos ir seleccionando e ouvindo as diferentes melodias disponíveis no monitor.

**b) Seleção melodia portaria**

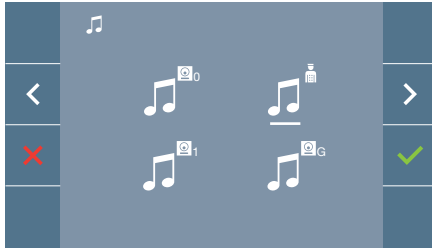

Selecione esta opção para alterar a melodia que se vai ouvir no monitor quando realizar uma chamada a partir da botoneira de rua.

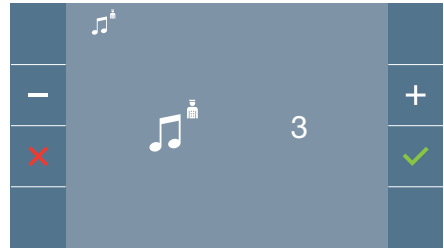

Uma vez seleccionada a opção, mostra e ouve-se a melodia atual, premindo o botão + ou - podemos ir seleccionando e ouvindo as diferentes melodias disponíveis no monitor.

**4.5.2 Ajustes parâmetros de usuário: AJUSTES DE DATA E HORA**

O monitor WIFI sincroniza automaticamente a hora com o fuso horário onde está instalado sempre que estiver emparelhado e ligado à Internet. Neste caso, a data e a hora não podem ser alteradas.

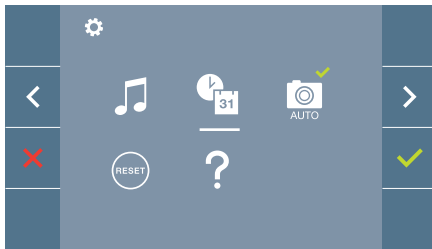

O monitor permite ajustar os dados e o tempo se não estiver emparelhado. Através dos ícones de navegação podemos alterar os ajustes de data e hora e navegar pelos mesmos. Premir o ícone ✓ para confirmar a seleção.

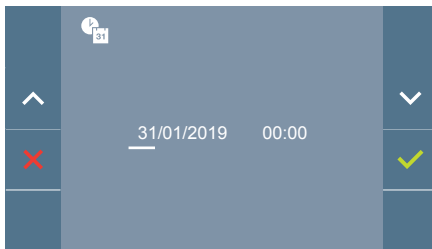

Se por algum motivo se perder a alimentação, a configuração de data e hora passará a ser a configuração padrão (01/01/2019). No monitor vai aparecer no menu de usuário e no ecrã de vídeo um ícone indicando que a data não está correta.

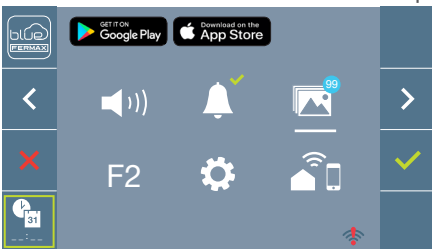

## Notas:

- Não se permite validar com dados incorretos de data e hora, sendo sugerida uma data e hora mais próximas.
- Mantendo os ícones de navegação  -  premidos, os números mudam mais depressa.

### 4.5.3 Ajustes parâmetros de usuário: **ATIVÇÃO/DESATIVÇÃO CAPTURA DE IMAGENS**

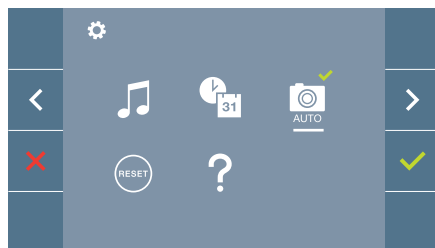
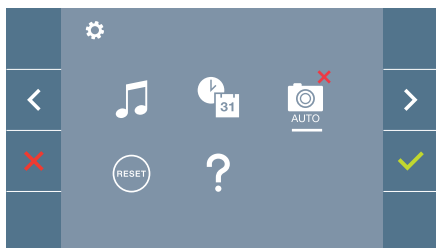

A partir desta opção, podemos ativar/desativar a captura automática de imagens. Selecionar o ícone de captura de imagens e premir confirmar  para ativar/desativar.

O monitor realizará uma fotografia automática passados 3 segundos de ter recebido uma chamada de uma botoneira de rua. Devido à legislação de proteção de dados ((UE) 2016/679) da União Europeia, a captura de imagens pode ser restrita. Por defeito está desativada, podendo ser ativada no monitor por sua conta e risco.

Também obriga a colocar ao lado da placa de rua um aviso indicando que o monitor pode capturar imagens. Pode ser descarregado em <https://www.fermax.com/portugal/corporate/utilidades.html>.

### 4.5.4 Ajustes parâmetros de usuário: **RESET DE USUÁRIO**

Com esta opção, podemos reinicializar todos os parâmetros de configuração a valores de fábrica, conservando a direção programada no monitor. Selecionando e confirmando a opção.

Uma reinicialização (reset) do usuário retorna o status do monitor para não emparelhado (desligado da Internet).

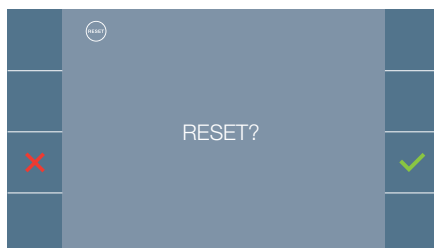
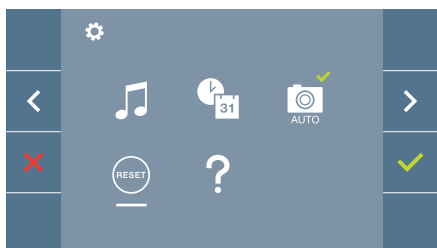

Se se desejar realizar a reinicialização, deverá confirmar a opção.

#### 4.5.5 Ajustes parâmetros de usuário: **AJUDA**

No ecrã aparece um código QR que permite aceder a um enlace promocional que explica pormenorizadamente o sistema digital DUOX PLUS criado pela FERMAX.

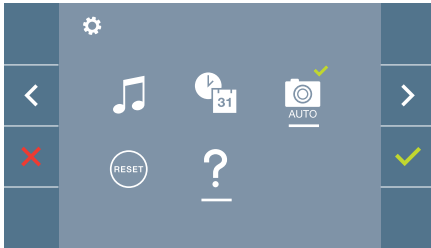

#### 4.6 MENU USUÁRIO: **CONECTIVIDADE WIFI. EMPARELHAMENTO.**

Para utilizar o serviço de **reencaminhamento de chamadas**, o utilizador dispõe de um terminal doméstico DUOX PLUS FERMAX (monitor VEO ou VEO-XS WIFI) na vivenda, acesso sem fios e ligação à Internet. [Ver capítulo Funcionamento: Emparelhamento. Reencaminhamento da chamadas.](#)

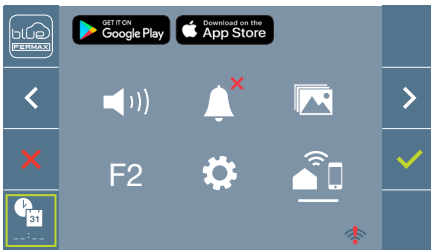

Por padrão, o monitor não está conectado à Internet. O inquilino deve configurar o WIFI doméstico para usar no monitor com a ajuda do APP Blue.

**Nota:** O monitor DUOX PLUS WIFI só é compatível com WIFI de 2,4 GHz.

### 5. AJUSTES: VÍDEO E ÁUDIO

#### 5.1 AJUSTES: **AJUSTE VÍDEO: BRILHO - CONTRASTE - COR**

O monitor permite realizar os ajustes de brilho, contraste e cor assim que receber uma chamada (sem iniciar a comunicação) ou realizando uma ligação automática (câmara). [Ver capítulo Funcionamento: Ligação automática.](#)

Tendo a imagem de vídeo no ecrã, realizar uma pressão curta no botão (Menu) e vai aparecer no ecrã um menu contextual para o ajuste do brilho, contraste e cor da imagem.

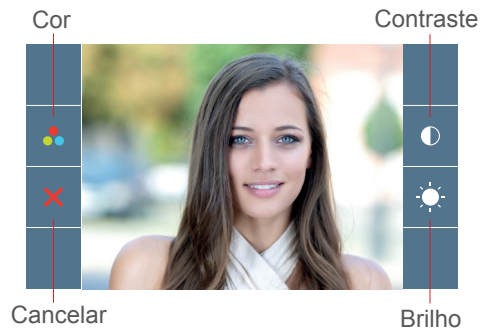
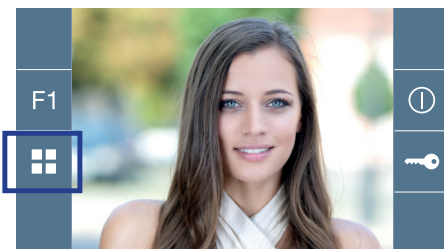

1. Selecionar os ajustes de contraste, brilho e cor, com os botões correspondentes.

A partir destes ecrãs também se pode ativar o áudio (*iniciar a comunicação*).

**Nota:** O tempo para realizar os Ajustes de Vídeo é de 30 segundos, transcorrido este tempo o monitor voltará ao modo repouso. A partir destes ecrãs também se pode ativar o áudio (*iniciar a comunicação*).

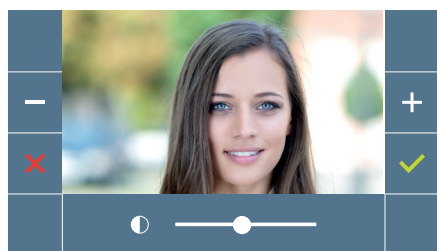

Contraste



Brilho



Cor

## 5.2 AJUSTES: AJUSTE ÁUDIO

Durante o tempo que o canal de áudio está aberto podemos regular o volume de áudio. Para realizar o ajuste de áudio, premir o botão  (*menu*) e vai aparecer no ecrã um menu contextual para o ajuste em questão.

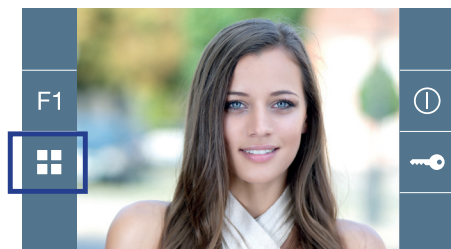

 Manual Usuário: FUNCIONAMENTO

# FUNCIONAMENTO

## 1. FUNCIONAMENTO: EMPARELHAMENTO. Reencaminhamento de chamadas.

O monitor VEO WIFI DUOX PLUS permite aceder aos novos serviços oferecidos pela Fermax através da sua própria nuvem, como o reencaminhamento de chamadas. Para usufruir deste serviço o primeiro passo é conectar o monitor à Internet através do processo denominado emparelhamento.

Para tal, é necessário usar a aplicação Blue disponível no Google Play ou na Apple Store.

### Ajustes do monitor. Processo de emparelhamento.

Com a ajuda da aplicação Blue e após o registo e início de sessão o usuário poderá iniciar o processo de emparelhamento do monitor.

**O monitor DUOX PLUS apenas é compatível com WIFI 2.4GHz.**

**Passos para conectar o monitor à Internet.**

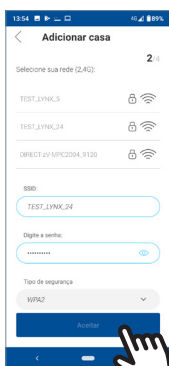
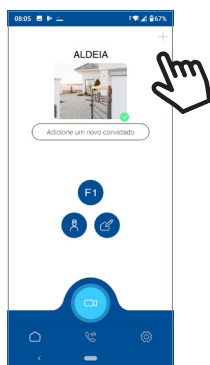

**Android**



**iOS**

- 1 Abrir a aplicação e iniciar sessão.
- 2 Clicar no botão  situado no centro do ecrã predefinido ou no canto superior direito se já existirem algumas vivendas disponíveis.
- 3 A aplicação solicita ao usuário a seleção da rede WIFI desejada para conectar o monitor. Selecionar (no caso do Android) ou inserir (no caso do iOS) o SSID desejado (nome da rede), digitar a senha correta para conectar e clicar em ACEITAR.

4 A aplicação solicita ao usuário a abertura do menu de conectividade no monitor 

4a Pressionar o botão MENU  para aceder ao ecrã Menu do Usuário.

4b Correspondência entre os botões e o menu de navegação. A linha branca situada abaixo do ícone indica a função em que estamos.

4c Selecione o menu de conectividade no monitor.

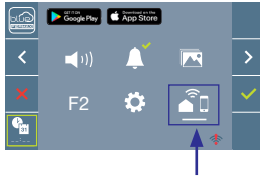
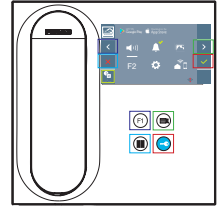

5 Depois de seleccionar o menu de conectividade, confirmar com para aceder ao mesmo.



6 O monitor mostrará um código QR no ecrã.

O MAC é fornecido no ecrã para os casos em que o router wifi tenha filtro MAC.

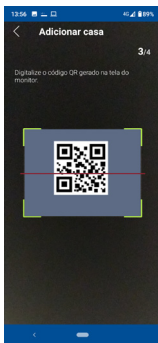

7 A aplicação estará pronta para digitalizar o código em questão. Apontar para o QR no ecrã do monitor com o telemóvel alinhado com o quadrado verde no ecrã do telemóvel.

8 A aplicação e o monitor começarão o processo de sincronização. O LED WIFI branco no monitor começará a piscar.

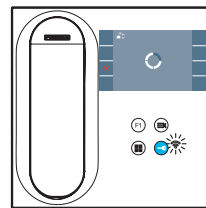
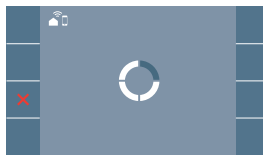

9 Visualiza-se o ecrã para adicionar a vivenda:

- Nome
- Imagem (opcional)

Insira os dados e prima ACEITAR.

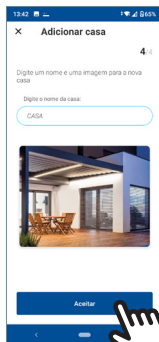



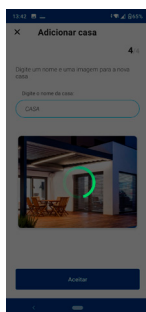

- 11 Se a rede WIFI e as credenciais fornecidas estiverem corretas, o monitor conecta-se à Internet e o processo será concluído com sucesso.



- 12 A aplicação mostrará a nova vivenda vinculada como disponível e conectada (✓ tick verde) e o monitor mostrará o resultado da conexão como bem sucedido. Agora o LED WIFI branco permanece aceso. 📶

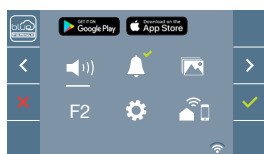

- 13 Uma vez conectado, se o menu do usuário for aberto novamente no monitor, mostrará a intensidade do sinal WIFI no canto inferior direito.

Níveis de intensidade do ícone de sinal wifi apresentado no menu:



Entre 0% e 20%  
ou monitor não emparelhado



Entre 20% e 40%



Entre 40% e 60%



Entre 60% e 80%



Entre 80% e 100%



Auto-on

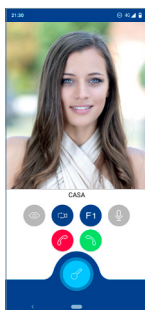

- 14 Para testar o reencaminhamento de chamadas, o usuário pode executar um início automático e verificar se se conecta à botoneira de rua (sempre e quando não estiver a ser usada).

**Nota:** Este capítulo apresenta os conceitos mais básicos para uma colocação em funcionamento rápida, para mais informações descarregue o manual **Aplicação DUOX PLUS Blue para código móvel. 970156** em [www.fermax.com](http://www.fermax.com).

## 2. FUNCIONAMENTO: ATENDER UMA CHAMADA. **Recepção de chamadas.**

Ao pressionar o botão de chamada na **Botoneira de Rua**, produz-se um tom de chamada na mesma e no monitor além de acender o ecrã. Dispomos de 30 segundos para responder antes de que regresse à situação de repouso. Durante este tempo, o led vermelho vai apagar para saber que a chamada está pendente de resposta.

Pode-se retirar o braço e manter uma conversa com a botoneira de rua. A comunicação vai finalizar automaticamente após 90 segundos ou em qualquer momento ao colocar novamente o braço do telefone.

### **Notas:**

- Se existirem vários monitores/telefones na mesma vivenda só o primeiro a retirar o telefone conseguirá ter áudio, voltando os restantes monitores/telefones ao modo repouso. Se algum deles tentar retirar o telefone vai obter um tom de linha ocupada.
- Se não se estabelecer comunicação (retirando o braço) com a botoneira de rua, o monitor apaga-se automaticamente passados 30 seg.

Ao receber uma chamada a partir da botoneira, é possível abrir a porta em qualquer momento, premindo o botão .

### **2.1 Vídeochamada.**

Se a vivenda receber uma chamada de uma botoneira de vídeo, o monitor exibirá o vídeo capturado pela câmara na botoneira de rua.

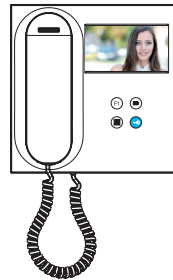

### **2.2 Vídeochamada.**

Se a vivenda receber uma chamada de uma botoneira de áudio, o monitor exibirá o seguinte ecrã:

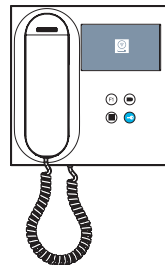
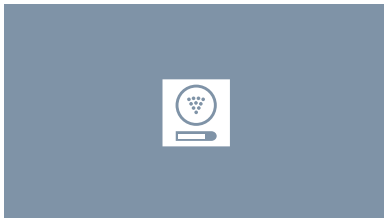

### 2.3 Chamada para o Porteiro.

Se um monitor estiver configurado no modo MISTO ou no modo DIA, ao premir o botão do trinco da porta enquanto inativo o mesmo iniciará uma chamada para a portaria que o configurou neste modo. O ecrã do monitor exibirá a seguinte imagem e um tom de toque será emitido (RINGING).

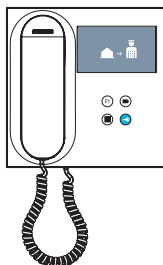

Se receber uma chamada do porteiro no monitor da vivenda, será apresentada a seguinte imagem:

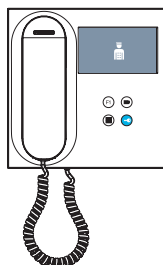
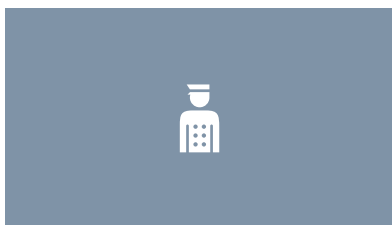

### 3. FUNCIONAMENTO: ATIVAÇÃO MANUAL DO MONITOR (ALIMENTAÇÃO AUTOMÁTICA)

Com o monitor no modo de espera, pressione o botão(câmara)  para ligar manualmente o monitor.

As temporizações de pré-visualização sem áudio (30sec) ou conversa (90sec) no total, mesmo que mude de câmara.

#### Ligação automática em repouso:

1. Se a chamada anterior da botoneira tiver terminado há menos de 15 segundos, realiza-se uma nova chamada à botoneira em questão: **R**.



2. Se o ponto anterior não ocorrer, a inicialização automática começa com as diferentes botoneiras visíveis no monitor.

Pressionando sequencialmente a Botoneira 0, Botoneira 1, Botoneira Geral, (de acordo com a disponibilidade da botoneira).

- 1 Botoneira 0 ou Câmara 0 do Bloco do monitor.
- 2 Botoneira 1 ou Câmara 1 do Bloco do monitor.
- 3 Botoneira 0 ou Câmara 0 da Entrada Geral.

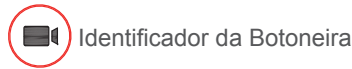

Uma vez estabelecida a comunicação com uma botoneira, esta pode ser alterada premindo o botão(câmara)  .

**Ligação automática no estado de chamada recebida:**

1. Se a chamada corresponder a uma botoneira da sequência descrita no ponto anterior, a auto-ignição continua até à placa seguinte da sequência.
2. Se a chamada NÃO for feita a partir de uma botoneira, o arranque automático inicia com a botoneira do bloco 0(dependendo da disponibilidade da placa) e segue a sequência:



- 1 Botoneira 0 ou Câmara 0 do Bloco do monitor.

- 2 Botoneira 1 ou Câmara 1 do Bloco do monitor.



- 3 Botoneira 0 ou Câmara 0 da Entrada Geral.

#### **Notas:**

- O arranque automático só pode ser efetuado com as botoneiras indicadas. Se não conseguir executar o arranque automático, consulte o seu instalador. Ao completar as tentativas de conexão com cada uma das três botoneiras possíveis, se isso não for possível, o monitor emitirá um tom de erro e voltará ao estado de inatividade.
- No final de qualquer comunicação com uma botoneira, durante 15 segundos, se o botão de alimentação automática for pressionado novamente, voltará a conectar-se com essa botoneira.
- Na ligação automática sem estabelecimento de áudio, se se abrir a porta após 5 segundos a chamada terminará.
- Se um segundo monitor arrancar automaticamente, é possível distinguir vários casos:
  - o O primeiro monitor está em modo de ligação automática e não estabeleceu uma conversa com o áudio: Neste caso, a ativação automática do segundo monitor não é permitida.
  - o O primeiro monitor efetuou um arranque automático e estabeleceu uma conversa de áudio: a configuração de arranque automático pode ser iniciada.
  - o Em qualquer caso, no final da conversa ou no arranque automático apenas com vídeo do primeiro monitor, o segundo monitor pode iniciar o arranque automático.

#### **4. FUNCIONAMENTO: VISUALIZAÇÃO DE IMAGENS**

Função para ver todas as capturas de imagens realizadas. A função de captura de imagens deve estar previamente ativada. [Ver capítulo 4.5 Menu USUÁRIO - 4.5.3 Ativação/Desativação de imagens.](#)

Ao realizar uma chamada a partir da botoneira de rua, (a função de captura de imagens deve estar previamente ativada), transcorridos 3 segundos, realiza-se automaticamente uma fotografia, que será armazenada na memória.

**Nota:** O número máximo de imagens que se podem armazenar é 150, se se armazenar uma imagem nova com a memória cheia, a imagem mais antiga será apagada.

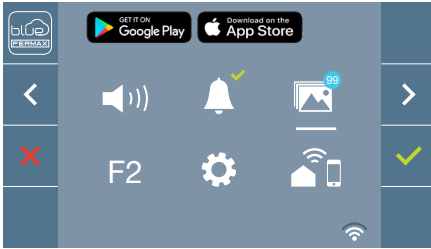



Selecionar o ícone  para visualizar as diferentes fotografias realizadas.

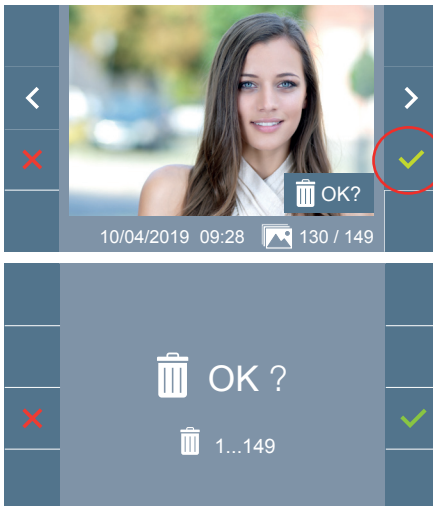
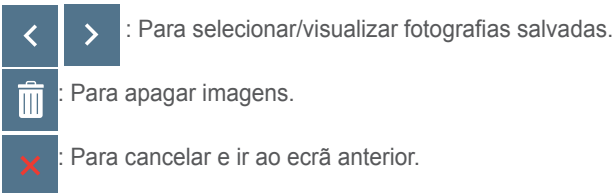

Mostra a imagem mais recente com a data, hora e número de fotografia.

Aparece un menú contextual:



Se premir a opção de apagar  acederá ao ecrã de confirmação de apagar imagens, premindo o ícone correspondente a confirmar  a fotografia seleccionada será eliminada. O usuário pode navegar através das fotografias salvasdas, inclusivamente quando a janela de confirmação estiver ativa.

**Nota:** Se se mantiver o ícone correspondente a confirmar pressionado  durante 5 segundos, todas as imagens podem ser apagadas após confirmação.

Se existirem capturas de imagens que não foram visualizadas pelo usuário vão aparecer notificações no ícone do menu de usuário e no ecrã de vídeo.



O ícone de visualização de imagens muda mostrando um círculo azul com o número de imagens por visualizar (máximo 99). No círculo, será descontado o número de imagens visualizadas pelo usuário.



Quando se produzir uma chamada, informa-se que existem fotografias por visualizar, não especificando neste caso o número.

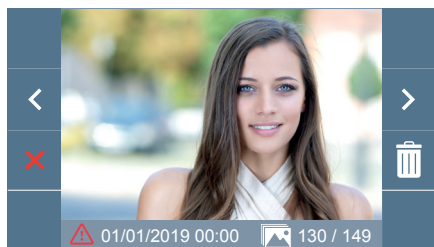

Se por algum motivo perdermos a alimentação no monitor, a configuração da data e hora passará a ser a configuração padrão (01/01/2019). Se se capturar uma imagem sem ter ajustado a data e hora, na visualização da imagem vai aparecer este ícone , indicando que os ajustes de data e hora que aparecem junto à imagem não são corretos.