



Duox Wifi Veo XL Monitor met geheugen

FERMAX

INSTALLATEURSHANDLEIDING









PROFICIAT MET UW AANKOOP VAN DIT KWALITEITSPRODUCT !
FERMAX Electronica ontwikkelt en fabriceert topklasse apparatuur die voldoet aan de hoogste standaard op gebied van design en technologie. We hopen dat u veel plezier zult beleven aan de waaier aan mogelijkheden. www.fermax.com.

*Technische publicatie voor informatiedoeleinden uitgegeven door FERMAX ELECTRÓNICA S.A.U.
FERMAX ELECTRÓNICA past een beleid van continue verbetering toe, daarom behoudt het zich het recht voor om de inhoud van dit document, evenals de producteigenschappen hiervan op elk moment en zonder voorafgaande kennisgeving te wijzigen. Elke wijziging zal in de volgende edities van dit document worden weerspiegeld.*

Cod. 970164EI V04_19

INDEX

	INLEIDING	4
	INSTALLATIE	5
	-Monitor installeren	5
	-Aansluitingen	6
	TECHNISCHE SPECIFICATIES	8
	PRODUCTBESCHRIJVING	9
	- Toetsen	9
	- Leds	10
	PROGRAMMATIE	
	1. Toegang tot het administrator- of gebruikersmenu	11
	2. Navigatie toetsen en drukknoppen van de monitor	12
	3. Administrator menu	13
	1. Programmatie	13
	2. Inductielus	15
	3. Doktersfunctie	15
	4. Parameters herinstellen	15
	5. Over	16
	6. Gespreksmode	16
	4. Gebruikersmenu	16
	1. Beltoonvolume	17
	2. Niet-storen functie	17
	3. Beeldgeheugen	17
	4. F2 Functie	18
	5. Gebruikersparameters	18
	6. WIFI connectie	22
	5. Video en audio instellingen	23
	WERKING	25
	1. Oproepen koppelen	26
	2. Een oproep beantwoorden	29
	3. Buitenpost manueel oproepen	31
	4. Beltoonvolume	33
	5. Beeldgeheugen	33



INLEIDING

De VEO XL WIFI DUOX-monitor biedt toegang tot nieuwe diensten die Fermax aanbiedt via zijn eigen cloud. Voor toegang tot deze services, zoals het geval van het omleiden van oproepen naar smartphone of tablet, is het noodzakelijk dat de monitor is gekoppeld. Deze koppeling omvat de verbinding van de monitor met een draadloos thuisnetwerk, evenals het koppelen van de monitor aan een gebruikers-account met behulp van een mobiele applicatie (beschikbaar voor Android en voor iOS) en steeds via eigen FERMAX Cloud.

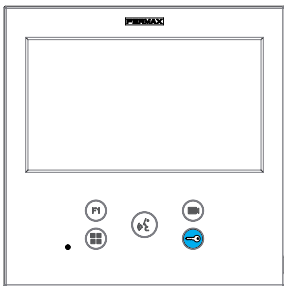

De VEO-XL WIFI monitor bevat DUOX-technologie voor audio en video, voeding en data via twee draden zonder polariteit. De fundamentele kenmerken van het DUOX-systeem zijn:

- Monitor gevoed via 18 VDC/24VDC bus.
- Gespreksgeheim.
- BUS zonder polariteit

FUNCTIES

De beschikbare functies met de VEO-XL WIFI monitor zijn:

- NIEUWE FUNCTIE: Oproepen doorschakelen naar smartphone of tablets.
- Deur openen.
- Oproep conciërgepost (indien van toepassing).
- Handen-vrije communicatie of simplex mode (druk om te praten, laat los om te luisteren).
- Beltoonvolume.
- Bel uitschakelen (niet-storen functie).
- Instellen van de beltoon.
- Deurbel/appartementsbel (andere toon).
- Bijkomende opties om een licht of extra bel te activeren.
- Programmatie vanaf de monitor, de buitenpost of via de deurbel.
- Instellen van het audiovolume.
- Configuratie van de parameters via het on-screen display (OSD).
- Beeldinstellingen: helderheid, contrast en kleur.
- Externe sturingen Functie F1 / Paniek en Functie F2.
- Inductielus voor hoorapparaat (afh. van het model).
- Doktersfunctie: bel-en-kom-binnen (afh. van de instelling).
- Beeldgeheugen.



INSTALLATIE

INSTALLATIE MONITOR

Muurplaat

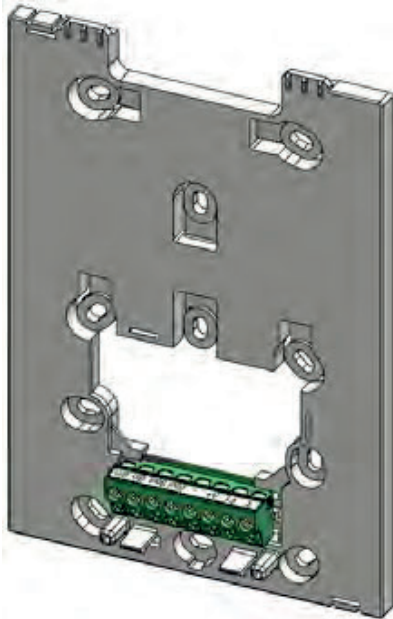

Kabelgeleiding

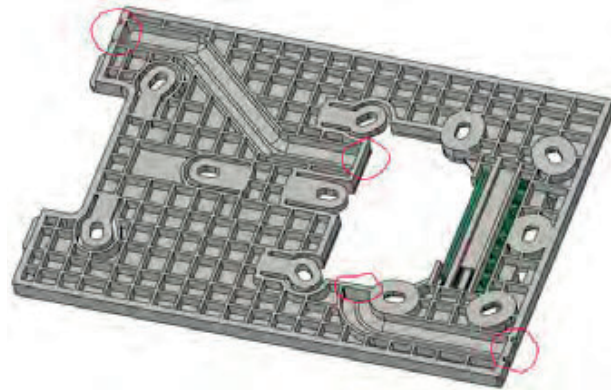

Wanneer de bestaande bedrading in opbouw is:
De muurplaat heeft 2 kanalen om kabels - komende van boven of van beneden - naar de klemmenstrook te geleiden.
Twee van de gemarkeerde scheidingswanden moeten worden verwijderd met een kniptang om toegang te krijgen tot de kabels vanaf de onder- of bovenkant van de muurplaat

Montage van de monitor

1

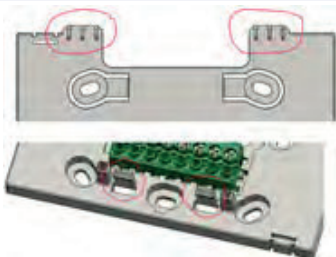

De monitor hangt aan de twee bovenste haken van de muurplaat en wordt vastgehouden door twee klepjes in het onderste gedeelte.

2

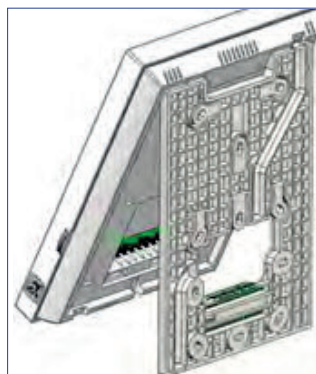
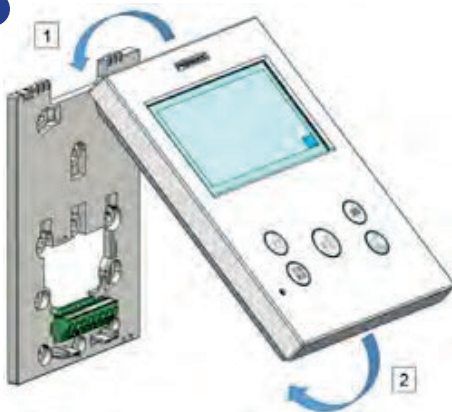

De volgende afbeelding toont de monitor tijdens het ophangen aan de muurplaat voordat deze naar beneden wordt gekanteld om de montage te voltooien.

Plaats de monitor onder een hoek tussen 15 en 30 graden voor de muurplaat en hang hem aan de eerder genoemde haken. Plaats de monitor omlaag op de muurplaat en oefen kracht uit op de muur aan beide zijden van het onderste uiteinde totdat u hoort of merkt dat de onderste schakels zijn gesloten.

3



Om de monitor te positioneren en stevig vast te houden, heeft de muurplaat 2 extra geleidingen.

Demonderen van de monitor

a

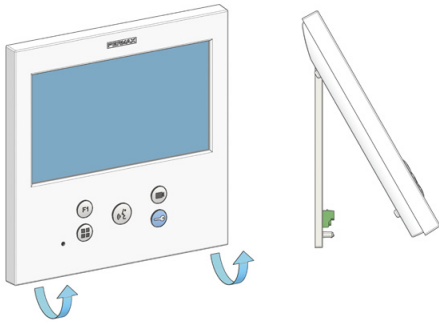

a) Monitor demonteren van de muur

De muurplaat is ontworpen om de monitor te demonteren zonder gereedschap. Om dit te doen, trekt u eenvoudig de onderste hoeken in uw richting totdat u de schakels ontgrendelt en een hoek maakt met de muur van 10 graden minimum. Til vervolgens de monitor omhoog van de bovenste haken van de connector.

b

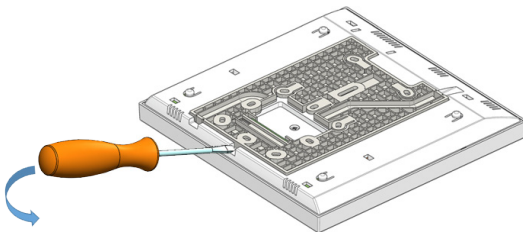

b) Monitor verwijderen van muurplaat

In het geval dat de monitor en de muurplaat zijn verbonden, zonder dat deze aan een muur zijn verankerd, is het nodig om een platte schroevendraaier te gebruiken om deze uit elkaar te halen zoals aangegeven.

Aansluitingen

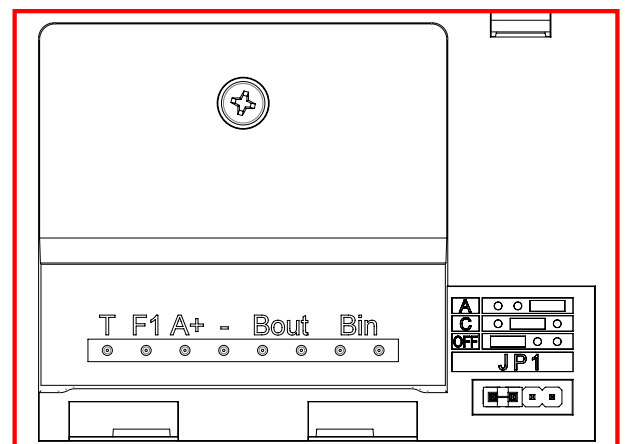
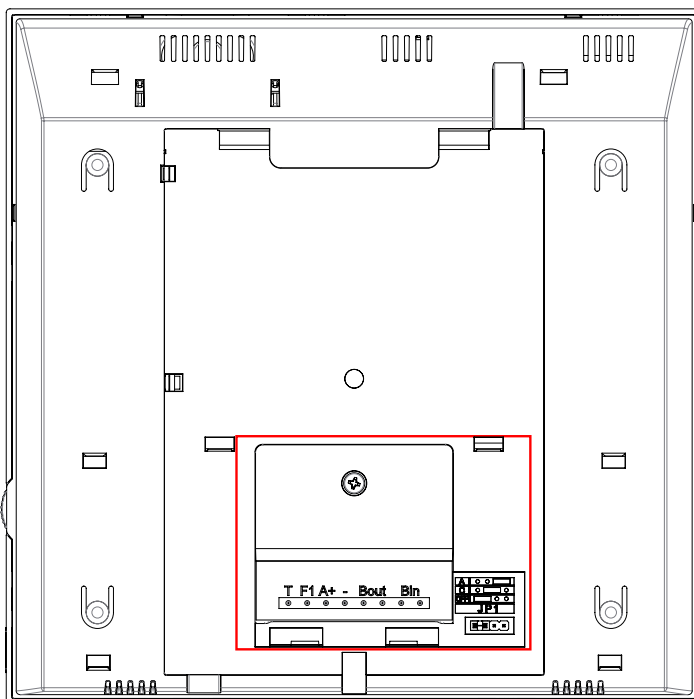

Aansluitingen Monitor:

Bin,Bin: DUOX signaal, 2 draads (voor cascade verbinding> in parallel aansluiten).

Bout,Bout: Niet gebruikt

T, -: Deurbel/appartementsbel, potentiaal-vrije drukknop NO (P1).

A+, -: Externe bel: ref. 2040 / schakelen 230Vac: ref. 2438.

F1: Bijkomende functie (Negatieve uitgang “-” / versturen van commando, zie hoofdstuk Toetsen: externe functie F1).

JP1: JUMPER voor DUOX lijnadaptie:

- Rechts: type
- Midden: type
- Links: Geen lijnadaptie (standaard OFF).

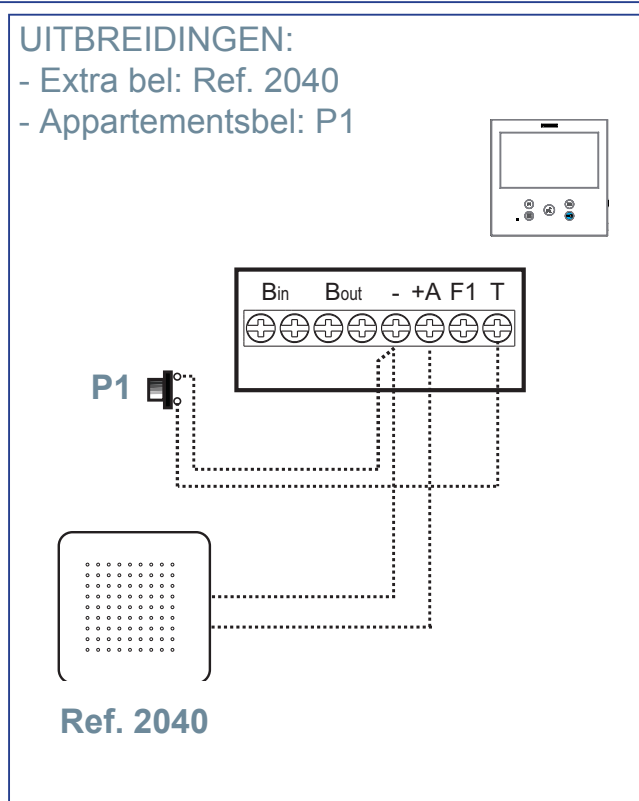
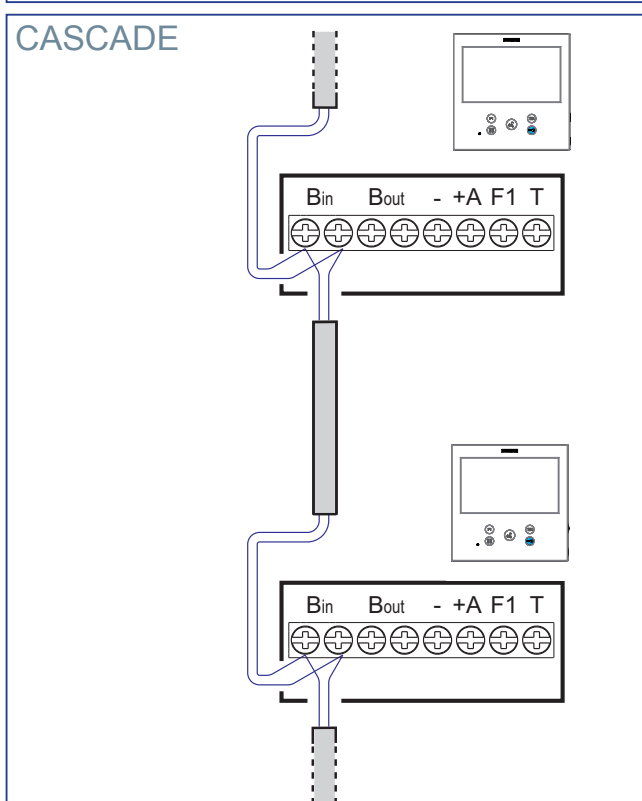
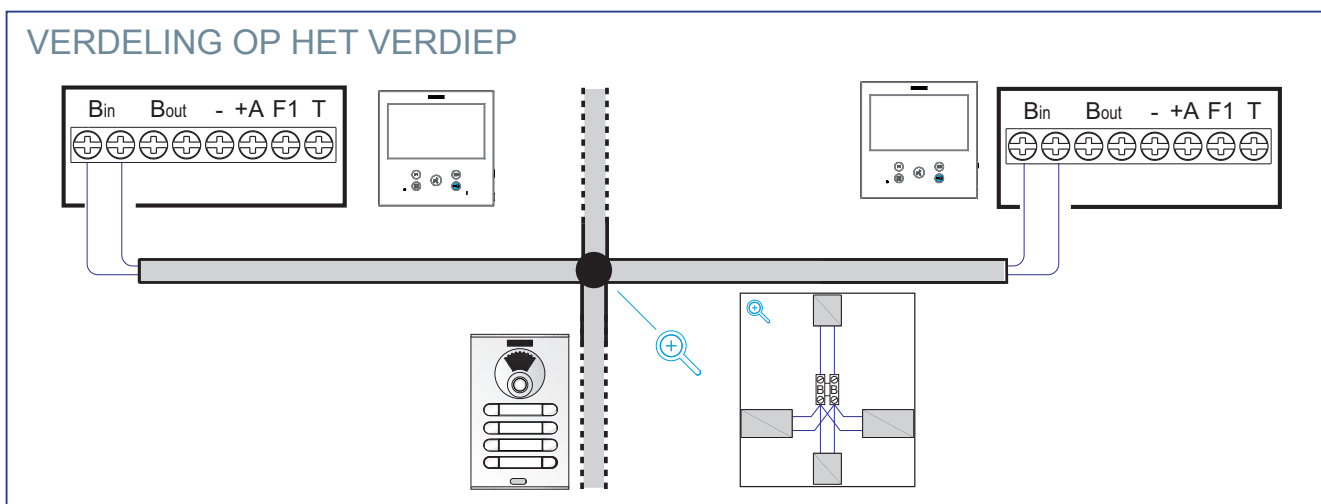

UITBREIDINGEN: 230V bij aanbellen Ref. 2438

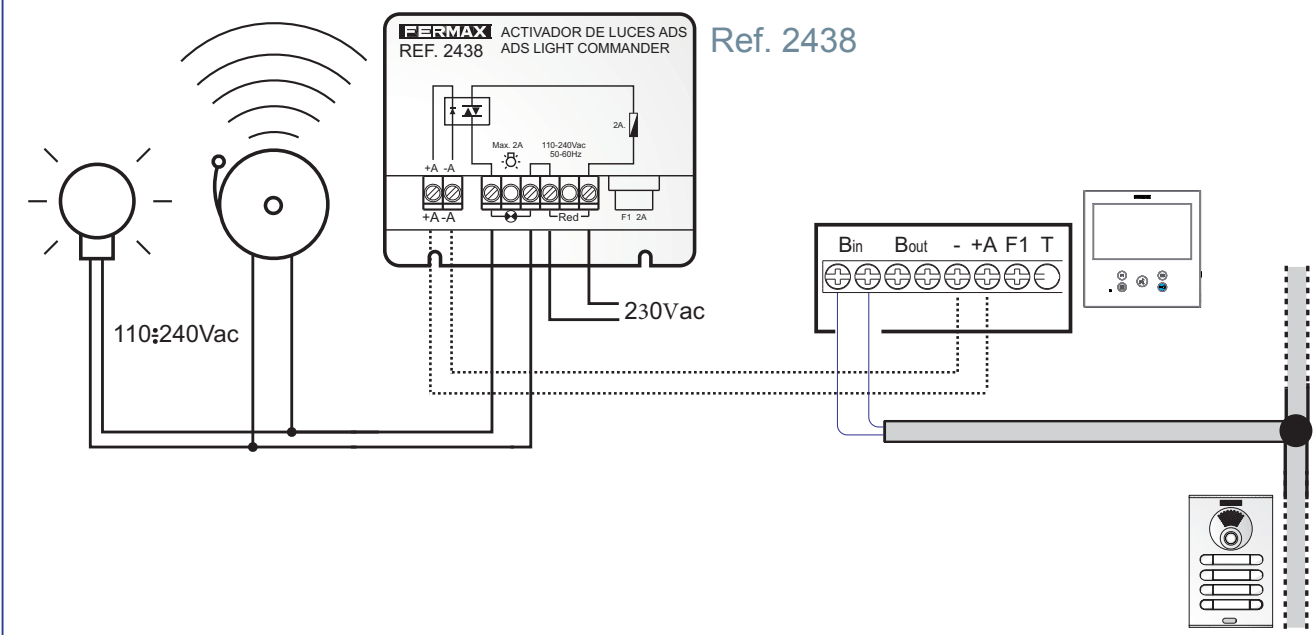

TECHNISCHE SPECIFICATIES

Voeding (zonder polariteit)	18 - 24 Vdc
Verbruik	
Verbruik in rust (gekoppeld en verbonden)	1,3 W
Maximum verbruik	9,9 W
Maximum verbruik met inductie lus	15,6 W
Max. aantal binnenposten voor dezelfde oproep:3	
Adres van elke monitor: 6 digits	000001...999999
Werkings temperatuur:	[-5° , +40°C] / [23° , 104°F]
Relatieve vochtigheid:	[0% - 95%]
OSD-scherm	TFT 7"
Resolutie:	
Hor.:	800 TV lijnen
Ver.:	480 TV lijnen
Afmetingen van de monitor: (Hoogte x Breedte x Diepte)	185 x 185 x 24,5mm - 7.3" x 7.3" x 1"

Belangrijke opmerking: deze VEO XL WIFI-monitor is compatibel met VEO en VEO XS-monitors met versies V2.x en V3.x.

Als een van de monitoren van de aangegeven versies wordt vervangen, moet ook de monitorconnector worden vervangen. De huidige monitorconnector heeft de referentie 9447.

PRODUCTBESCHRIJVING

Monitor VEO XL WIFI

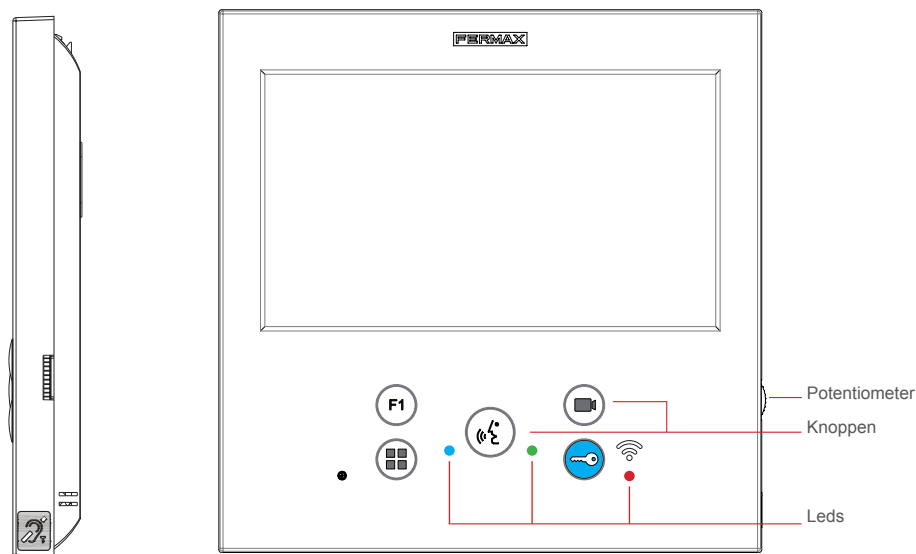

De interactie met een hoorapparaat wordt geïdentificeerd met dit label (afhankelijk van het model).

- Een inductielus werkt met apparaten die worden gedragen door mensen met gehoorproblemen.

Opmerking: Bij hoorapparaten met handmatige moduskeuze moet de digitale modus zijn ingesteld.

Toetsen

Deur openen/ oproepen conciërge



Deze toets opent de deur wanneer er communicatie is met de buitenpost. Wanneer de monitor in rust is, roept deze toets de conciërge op (indien een conciërgepost aanwezig is en deze in de stand "dag" of "mixed" is ingesteld).

Manueel beeldoproep



Verbinding met de camera van de gemeenschappelijke buitenpost of die van de eigen blok (afhankelijk van de aanwezigheid in de installatie), zie hoofdstuk Werking: Buitenpost manueel oproepen.

Externe functie F1



Extra (sturings)functie (negatieve uitgang "-" / sturen van een commando). De F1 toets van de monitor kan optioneel geconfigureerd worden. Je kan kiezen voor het sturen van een negatieve output (op klem F1 van de monitor).

Audio knop.



Wanneer u een oproep ontvangt, druk op deze knop om met de bezoeker te spreken. Het audiokanaal met de buitenpost is geopend, (de blauwe LED brandt constant om aan te geven dat u in gesprek bent met de buitenpost en alles wat u zegt is erop te horen), de monitor bevindt zich in de handenvrije modus. Druk opnieuw om de communicatie te beëindigen (de blauwe LED voor de audio gaat uit en de rode led gaat opnieuw aan).



Menu

· Geeft toegang tot:

Menu **Programmeren** (als de monitor nog niet is geprogrammeerd): je kan de monitor programmeren naar eigen wensen.

Menu **Gebruiker** (als de monitor reeds is geprogrammeerd): je kan de instellingen van de Gebruiker personaliseren.

LEDs

● Rode LED:

Continu aan: normale stand, de monitor is in rust.

Knipperend: de functie niet-storen is actief.

● Blauwe LED:

Knipperend: de monitor is nog niet geprogrammeerd.

Continu aan: het audiokanaal is actief in handenvrije modus.

Continu aan/knipperend: het audiokanaal is actief in simplex modus.

● Groene LED: doktersfunctie is actief (afhankelijk van de configuratie).

WiFi connectie.

Zie gebruikershandleiding: Oproepen doorschakelen

Op de monitor:

- Snel knipperend: De witte WiFi-led op de monitor begint te knipperen wanneer de app en de monitor met elkaar beginnen te synchroniseren.
- Aan: De witte WiFi-led van de monitor blijft branden wanneer de WiFi is ingesteld en gekoppeld met de monitor.
- Langzaam knipperend: Als een oproep via de toepassing wordt geaccepteerd, blijft de monitor vergrendeld en wordt eenmaal per seconde de flikkerstatus van de WiFi-led weergegeven.

Op het beeldscherm:



Bevestiging in het koppelingsproces van de monitor



Foutbericht in het koppelingsproces van de monitor.

Intensiteitsniveaus van het wifi-sigitaal dat wordt weergegeven in het menu. Geeft 5 niveaus aan tussen 0% en 100%:



Signaalsterkte tussen 0% en 20% of monitor niet gekoppeld



Signaalsterkte tussen 20% en 40%



Signaalsterkte tussen 40% en 60%



Signaalsterkte tussen 60% en 80%



Signaalsterkte tussen 80% en 100%

PROGRAMMATIE:

1. TOEGANG TOT HET ADMINISTRATOR- en GEBRUIKERSMENU.

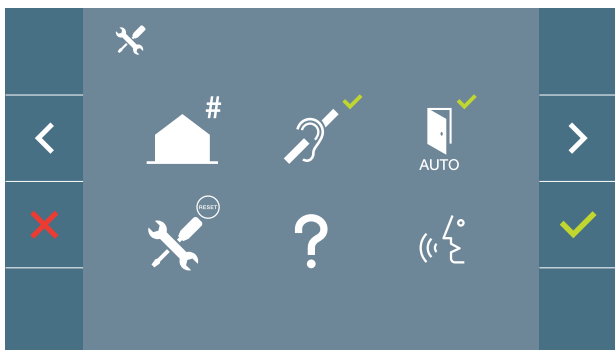

Scherm: ADMINISTRATOR menu

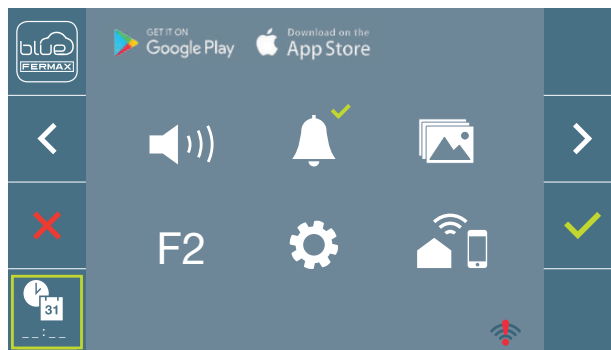

Scherm: GEBRUIKERSmenu

De iconen inductielus, niet-storen functie en de doktersfunctie veranderen afhankelijk van of ze zijn ingeschakeld/uitgeschakeld. Als ze zijn ingeschakeld, wordt er een groen vinkje ✓ weergegeven in de rechterbovenhoek van het icoon, terwijl als het is uitgeschakeld, er een rood kruisje ✗ zichtbaar is. Het icoon voor de gespreksmodus zal veranderen in functie van de instelling:



Handenvrije modus (standaard)



Simplex modus (druk om te spreken)

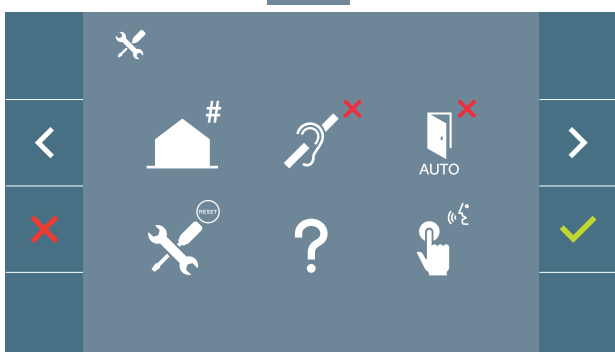

Scherm: ADMINISTRATOR menu

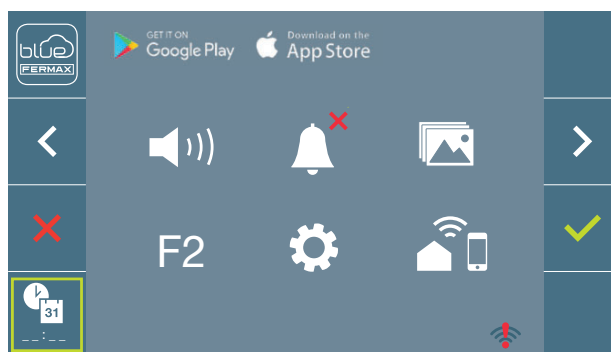

Scherm: GEBRUIKERS menu

Drup op MENU voor directe toegang tot:

- het Administrator Menu > Programmeren van de monitor, indien deze nog niet is geprogrammeerd.
- het Gebruikersmenu, indien de monitor reeds is geprogrammeerd.

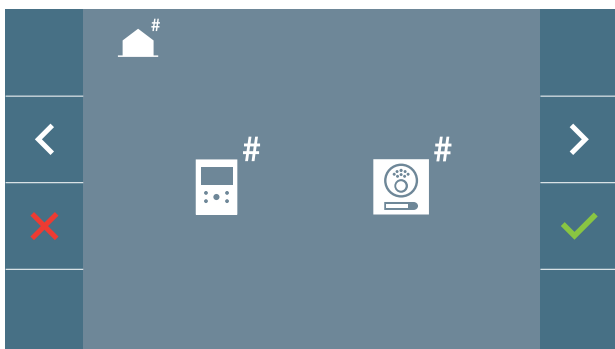

Scherm: Administrator Menu > Programmeren van de monitor

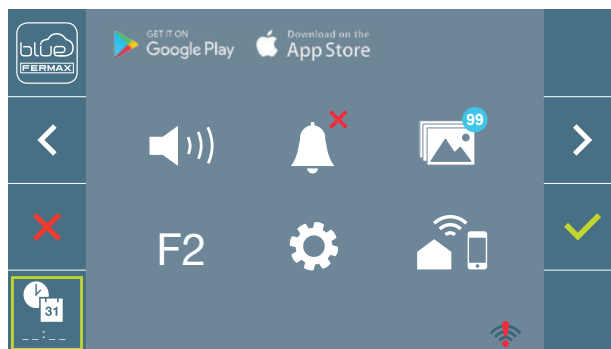

Scherm: Gebruikersmenu

Om toegang te krijgen tot het Administrator Menu als de monitor reeds is geprogrammeerd:

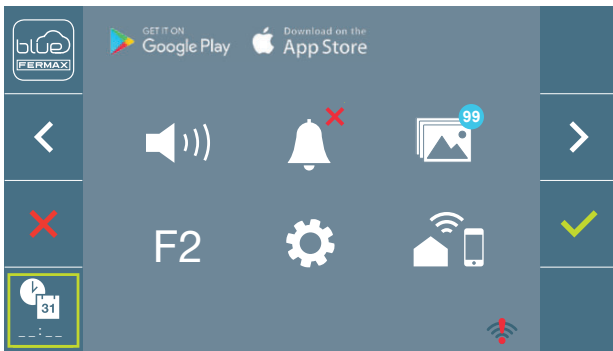

1. Druk op MENU  voor toegang tot het Gebruikersmenu.

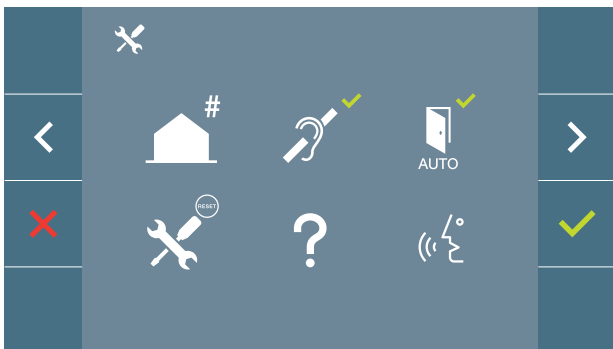



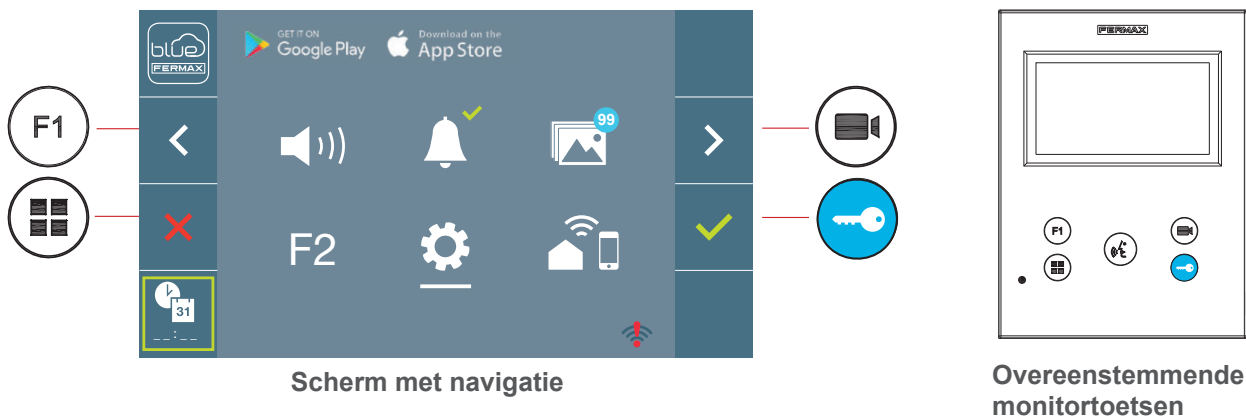

2. Druk vanuit het scherm Gebruikersmenu gelijktijdig op de toetsen:

 + 

2. PROGRAMMATIE: NAVIGATIE VIA DE TOETSEN VAN DE MONITOR



Met de toetsen op de monitor kan de navigatie , , ,  worden bediend.

- : Naar het vorig menu of afsluiten.
- : Naar het vorig icoon in het menu.
- : Naar het volgend icoon in het menu.
- : Keuze bevestigen.

Opmerking:

- De witte lijn onder het icoon geeft aan welke functie geselecteerd is.
- Na 60 seconden zonder activiteit verlaat de monitor automatisch het menu.

3. PROGRAMMATIE: ADMINISTRATOR MENU

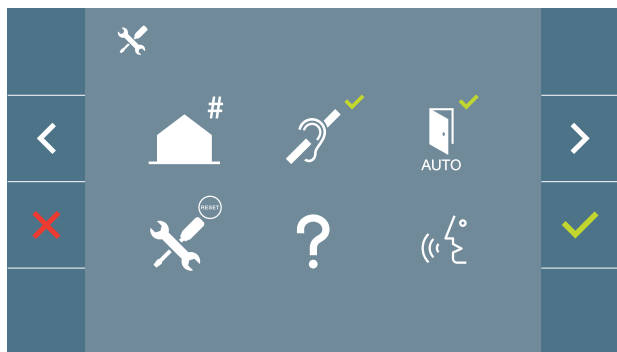

Er zijn verschillende opties:

1. Programmatie.
2. Inductielus.
3. Doktersfunctie.
4. Reset.
5. Over.
6. Gespreksmodus.

3.1 ADMINISTRATOR MENU: PROGRAMMATIE

De monitor werkt pas nadat deze is geprogrammeerd !

Opmerking: Een langzaam knipperende blauwe LED geeft aan dat de monitor niet is geprogrammeerd, van zodra het adres van de monitor is geprogrammeerd, wordt dit aangegeven door een continu verlichte rode LED.

Er zijn drie mogelijkheden om de monitor te programmeren:

- a) Vanaf de monitor (adres ingeven)
- b) Vanaf de buitenpost
- c) Vanaf de deur-of appartementsbel

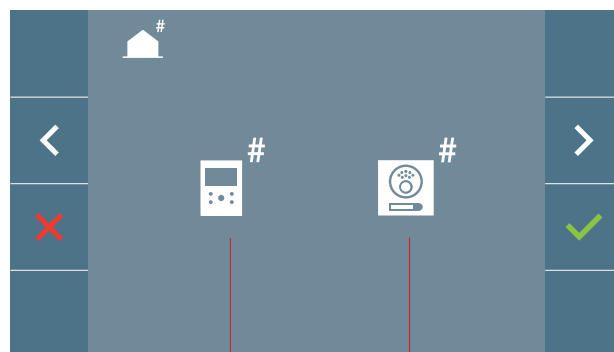
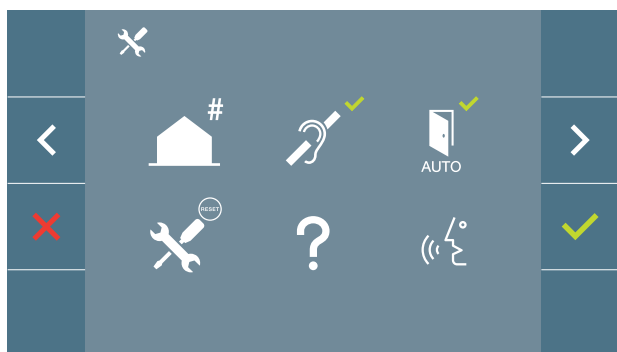

Vanaf de monitor Vanaf de buitenpost

a) Vanaf de monitor:

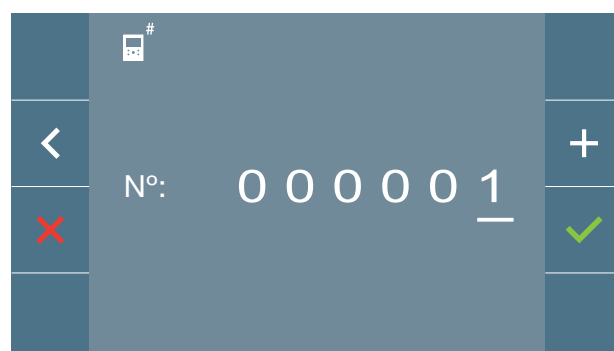
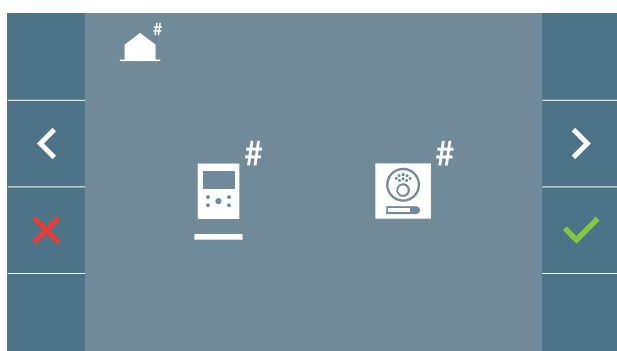

Stel het nummer in: druk op . Het adres bestaat uit 6 digits, te beginnen vanaf rechts. Telkens u + selecteert, verhoogt het cijfer (startend bij 1). Gebruik de pijl om de cursor naar links te verplaatsen.

Een witte cursor geeft aan waar het volgende cijfer zal worden ingevoerd.

Programmeer het gewenste nummer en sluit af met .

Nadat het adres is geprogrammeerd, zal de LED continu ROOD oplichten.

b) Vanaf de buitenpost:

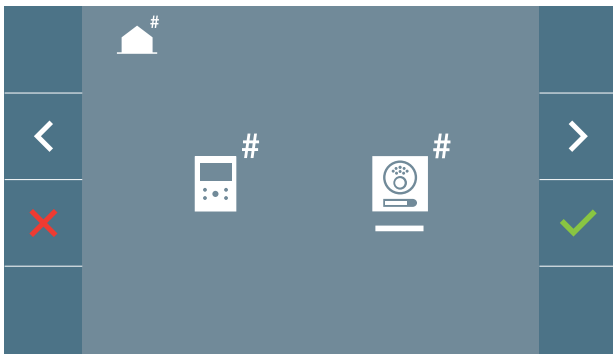

Verplaats de cursor naar de buitenpost en bevestig met ✓ De monitor zal een hoge programmatietoon weergeven.

De monitor maakt automatisch verbinding met de buitenpost en activeert hierbij de camera. Afhankelijk van het type buitenpost:

- druk nu op de overeenstemmende beldrukknop.
- zoek de naam op de displaymodule (naamzoeksysteem) en druk op de bel.
- toets het oproepadres in op het klavier en druk op de bel.

Nota's:

- De tijdsperiode tussen het in programmatie zetten van de monitor en op belknop van de buitenpost te gaan drukken, mag niet langer zijn dan twee en een halve minuut.
- Het programmeren gebeurt altijd op de buitenpost die ingesteld werd als "Master" (zie handleiding buitenpost).

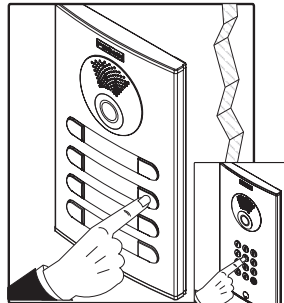

Er weerklinkt een andere toon om te bevestigen dat de monitor is geprogrammeerd, het beeld van de camera verdwijnt automatisch na enkele seconden, de monitor is nu geprogrammeerd en de LED zal continu ROOD oplichten.

c) Vanaf de deur-of appartementsbel:

De monitor kan ook worden geprogrammeerd via de deurbel. Dit is handig indien u geen toegang meer zou hebben tot het appartement.

Houd de deurbel gedurende 5 seconden ingedrukt en u hoort een hoge programmatietoon op de monitor.

De monitor maakt automatisch verbinding met de buitenpost en activeert hierbij de camera. Afhankelijk van het type buitenpost:

- druk nu op de overeenstemmende beldrukknop.
- zoek de naam op de displaymodule (naamzoeksysteem) en druk op de bel.
- toets het oproepadres in op het klavier en druk op de bel.

Er weerklinkt een andere toon om te bevestigen dat de monitor is geprogrammeerd, het beeld van de camera verdwijnt automatisch na enkele seconden, de monitor is nu geprogrammeerd en de LED zal continu ROOD oplichten.

Opmerking:

- De tijdsperiode tussen het in programmerie zetten van de monitor en op de knop van de buitenpost te drukken, mag niet langer zijn dan twee en een half minuut.
- Het programmeren gebeurt altijd op de buitenpost die ingesteld werd als "Master" (zie handleiding buitenpost).

3.2 ADMINISTRATOR MENU: INDUCTIELUS

Via dit scherm kunt u de inductielus op de monitor in- of uitschakelen (afhankelijk van het model). Dit scherm verschijnt op alle monitormodellen, ongeacht of de inductielus is ingeschakeld of niet.

Vraag naar het juiste model als u deze functie nodig hebt.

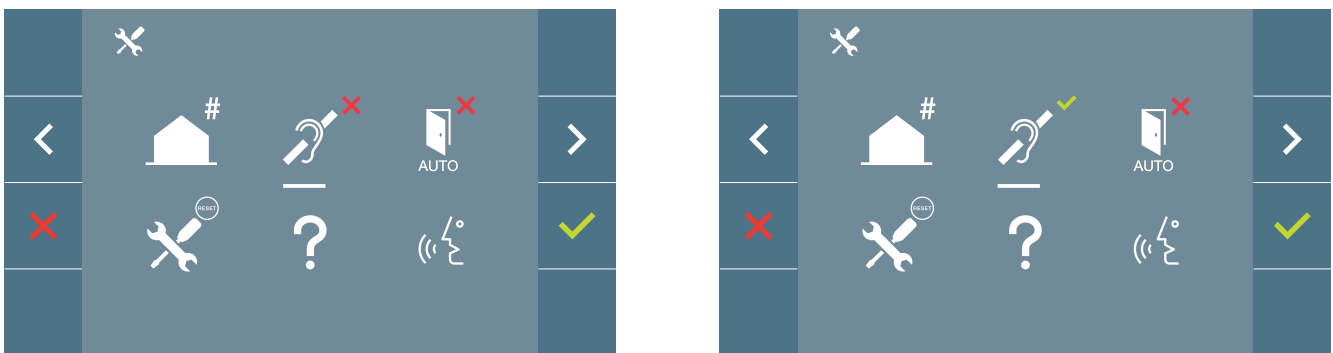

Om de functie te activeren / deactiveren, moet u het icoon selecteren en bevestigen ✓. Standaard is de lus uitgeschakeld, zelfs bij modellen waarin de lus is voorzien.

3.3 ADMINISTRATOR MENU: DOKTERSFUNCTIE (afhankelijk van de configuratie).

3.4 ADMINISTRATOR MENU: HERINSTELLEN PARAMETERS (RESET)

Herinstellen van de parameters naar de standaardinstellingen door deze optie te selecteren en te bevestigen. De reset beïnvloedt zowel de gebruikersparameters als het monitoradres, de inductielus (indien aanwezig) zal eveneens worden uitgeschakeld. Door deze installateursreset zal de monitor worden losgekoppeld (niet meer gekoppeld met het Internet).

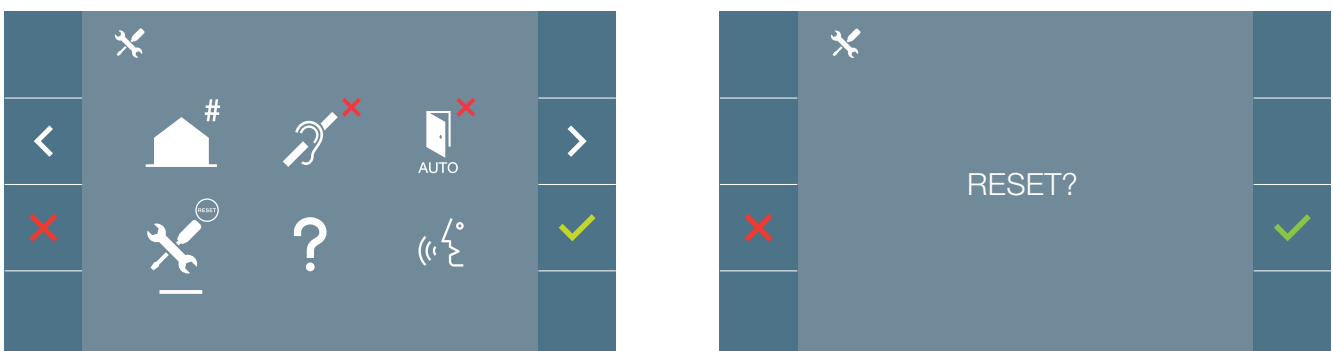

Opmerking: een langzaam knipperende blauwe LED geeft aan dat de monitor niet is geprogrammeerd. Omdat het resetproces het geprogrammeerde monitoradres wist, geeft het knipperen van de LED aan dat de reset succesvol werd uitgevoerd.

3.5 ADMINISTRATOR MENU: OVER

Op het scherm wordt een QR-code weergegeven die toegang geeft tot de volledige monitordocumentatie.

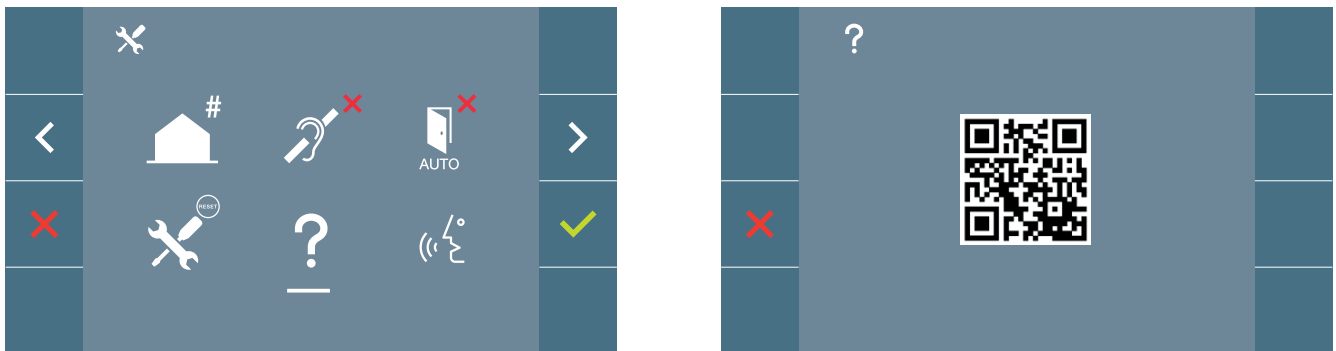

3.6 ADMINISTRATOR MENU: GESPREKSMODUS

In het administrator menu kan je selecteren tussen handenvrije en simplex modus. Selecteer het icoon en door te bevestigen met ✓ kan men wisselen tussen beide modi. Handenvrij is de standaardinstelling.

Simplex betekent : druk op de Audio toets  om te spreken, laat los om te luisteren.

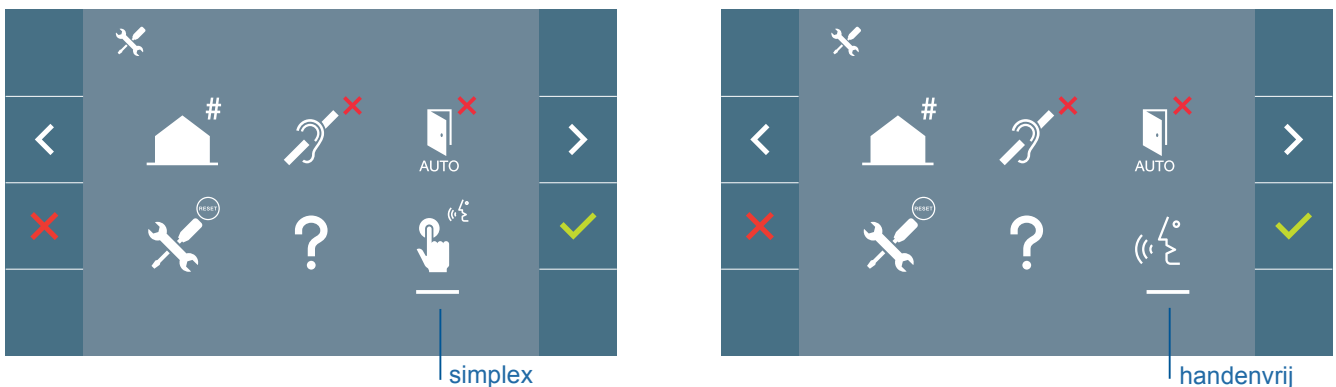

Handenvrij is standaard ingesteld.

Opmerking: In beide modes dient de oproep steeds eerst te worden aangenomen door kort op de Audio toets  te drukken en na het gesprek opnieuw kort te drukken om te beëindigen.

4. GEBRUIKERSMENU:

Druk op MENU  om toegang te krijgen tot het gebruikersmenu (de monitor moet eerst geprogrammeerd zijn).

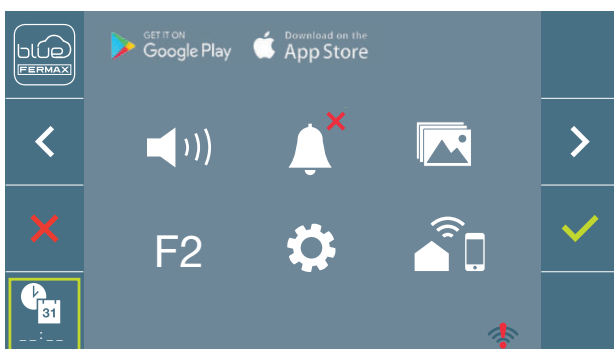

De mogelijke opties zijn:

1. Beltoonvolume.
2. Niet-storen functie.
3. Beeldgeheugen
4. F2 Functie
5. Gebruikersparameters
6. Verbinden, koppelen met WIFI

4.1 GEBRUIKERSMENU: BELTOONVOLUME

Het volume van de beltoon kan in 10 stappen worden ingesteld.

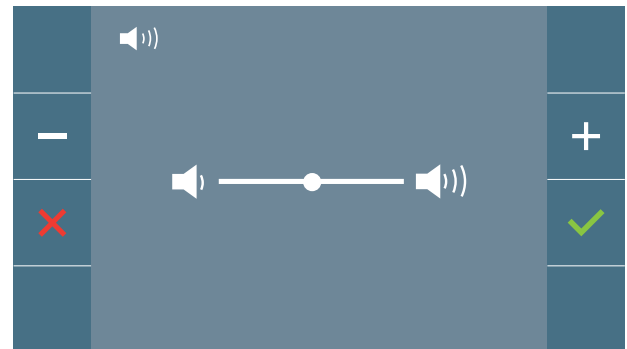
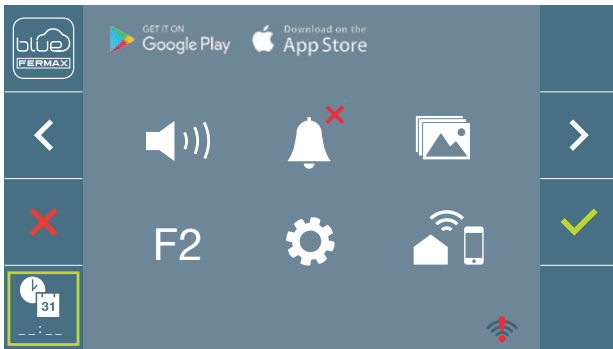

Het huidige volume wordt getoond en de beltoon wordt afgespeeld. Met + en - kan het volume hoger of lager worden ingesteld.

4.2 GEBRUIKERSMENU: NIET-STOREN FUNCTIE

Functie die de beltoon uitschakelt.

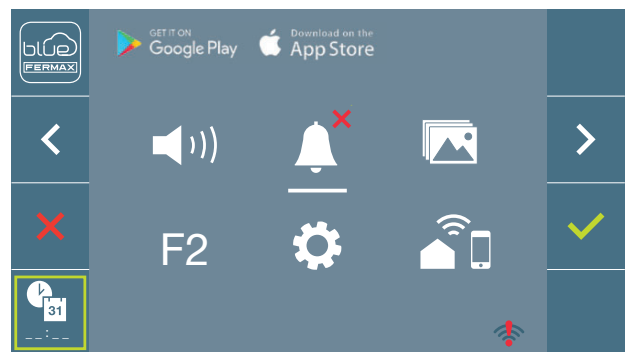
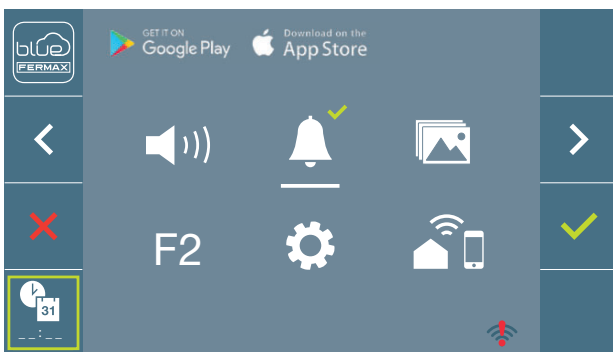

Selecteer en bevestig met ✓. Standaard staat de bel aan. De rode LED knippert traag wanneer de bel is uitgeschakeld.

Opmerking: Wanneer de bel is uitgeschakeld, kan de bel terug worden opgezet ofwel via het menu, ofwel door even aan het wielte te draaien aan de zijkant van de monitor (alles boven het minimum volume is geldig).

4.3 GEBRUIKERSMENU: BEELDGEHEUGEN

Met deze optie kunnen foto's - die automatisch zijn genomen - worden bekeken en verwijderd. [Zie verder hoofdstuk Werking, 4. Beeldgeheugen.](#)

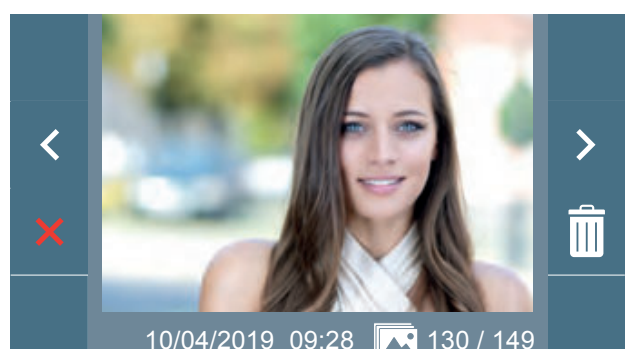
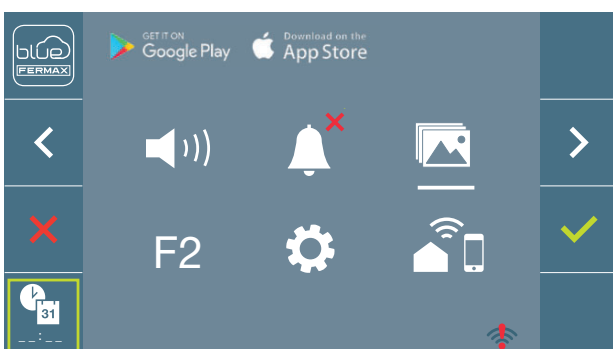

4.4 GEBRUIKERSMENU: F2 FUNCTIE

De F2-functie verzendt een commando om een extern contact te activeren.

Een melding op het scherm van de actie wordt getoond: "F2 ON" gedurende 3 seconden. Deze functie staat op het hoofdscherm van het gebruikersmenu.

De F2-opdracht wordt via de DUOX bus verzonden, inclusief het monitoradres, om de op de bus aangesloten extra apparatuur te activeren, zoals bijvoorbeeld een DUOX-relais.

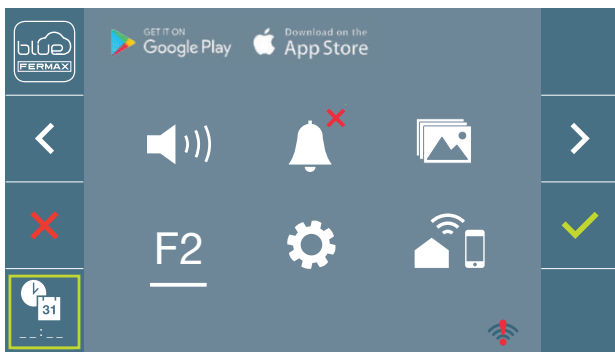

4.5 GEBRUIKERSMENU: GEBRUIKERSPARAMETERS

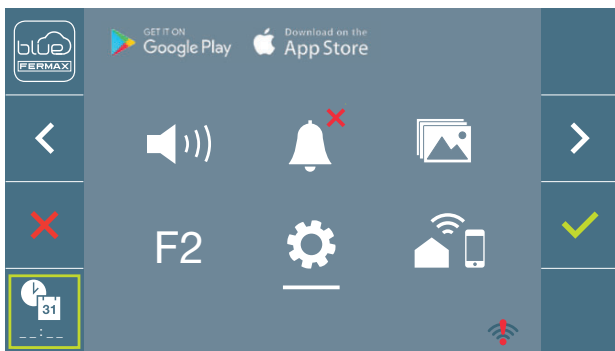

Selecteer het tandwiel

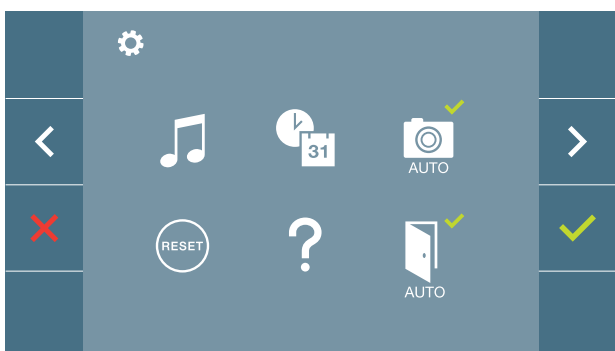

De volgende parameters zijn beschikbaar:

1. Beltoonselectie.
2. Datum- en tijdsinstelling.
3. Aan-/Uitzetten automatisch foto nemen.
4. Herstel van de configuratieparameters.
5. Informatie
6. Aan/uitzetten doktersfunctie

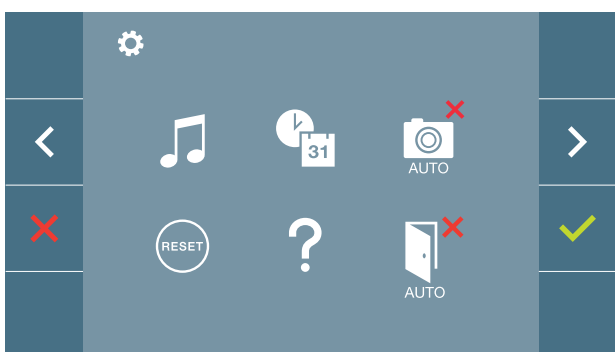

Opmerking: het automatisch nemen van een foto en de doktersfunctie zijn beiden uitgeschakeld.

4.5.1 Gebruikersparameters: BELTOONSELECTIE

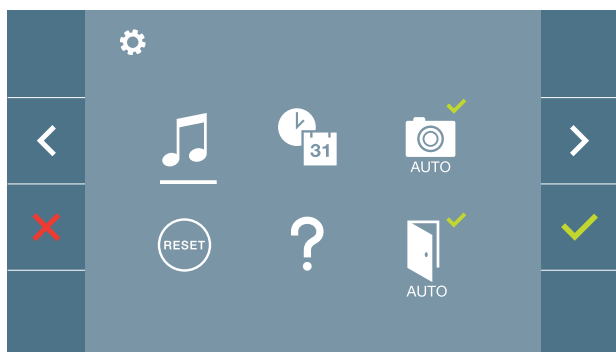

Met de monitor kunt u een onafhankelijke melodie voor de panelen en voor de conciërge selecteren, de panelen zijn:

- Paneel 0 van het woonblok.
- Paneel 1 van het woonblok
- Paneel 0 General Entrance

Keuze uit 5 verschillende melodieën.

a) Melodie voor de panelen

Paneel 0 van eigen blok

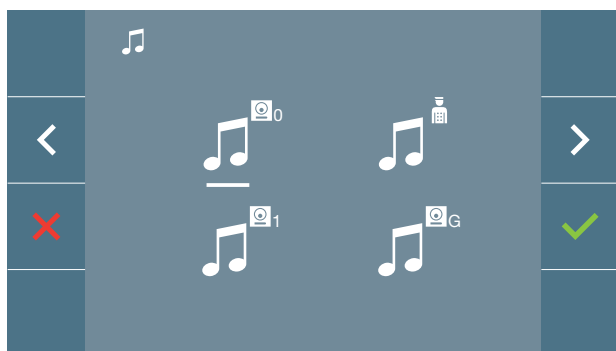

Als u deze optie selecteert, kunt u de melodie wijzigen die op de monitor te horen is wanneer u vanuit het paneel 0 van het woonblok belt.

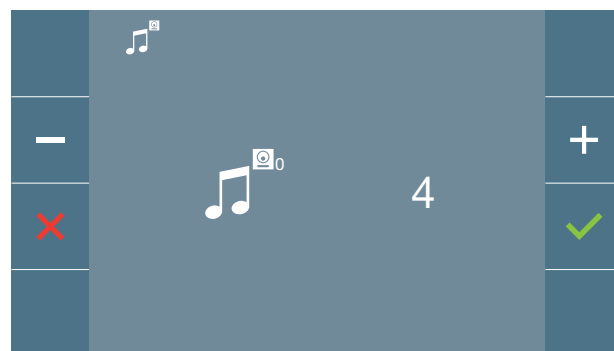

Nadat de optie is geselecteerd, wordt deze weergegeven en hoort u de huidige melodie. Door op de knop + of - te drukken, kunt u de verschillende beschikbare melodieën op de monitor selecteren en beluisteren.

Paneel 1 van eigen blok

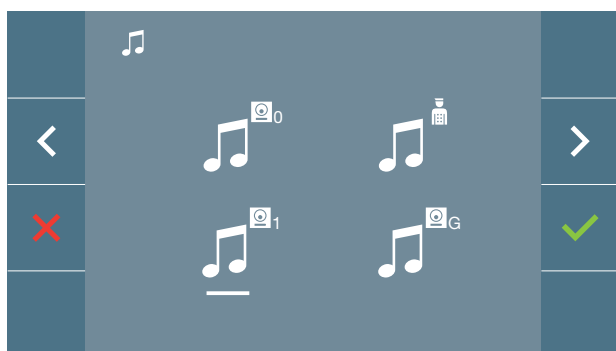

Als u deze optie selecteert, kunt u de melodie wijzigen die op de monitor te horen is wanneer u vanuit het paneel 1 van het woonblok belt.

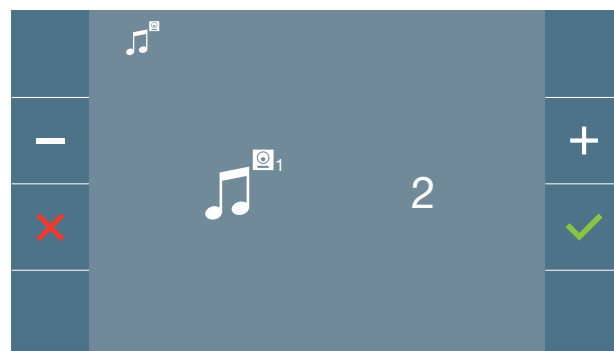

Nadat de optie is geselecteerd, wordt deze weergegeven en hoort u de huidige melodie. Door op de knop + of - te drukken, kunt u de verschillende beschikbare melodieën op de monitor selecteren en beluisteren.

Paneel 0 Algemene inkom

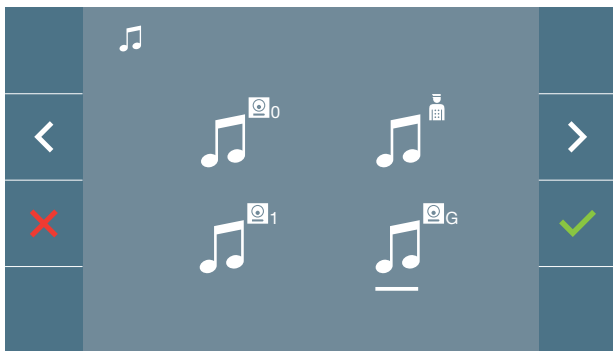

Als u deze optie selecteert, kunt u de melodie wijzigen die op de monitor te horen is wanneer u van de algemene inkom.

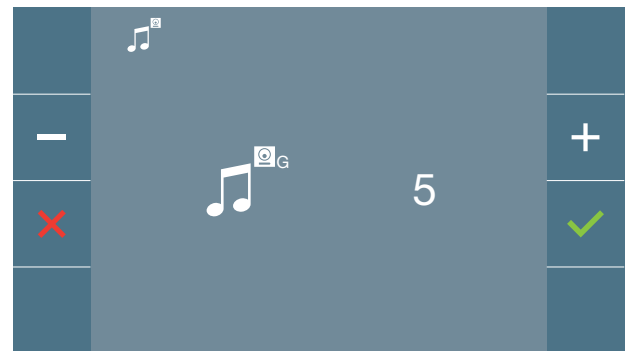

Nadat de optie is geselecteerd, wordt deze weergegeven en hoort u de huidige melodie. Door op de knop + of - te drukken, kunt u de verschillende beschikbare melodieën op de monitor selecteren en beluisteren.

b) Conciërgepost

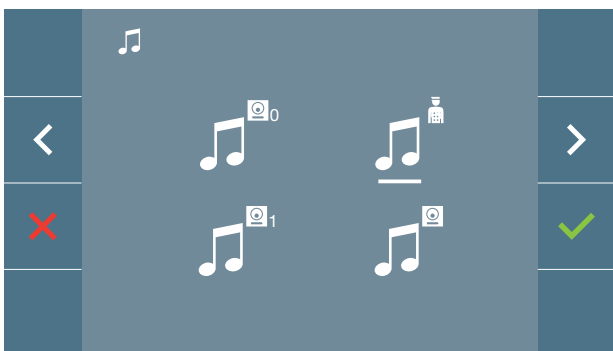

Als u deze optie selecteert, kunt u de melodie wijzigen die op de monitor te horen is wanneer de conciërge belt naar de monitor.

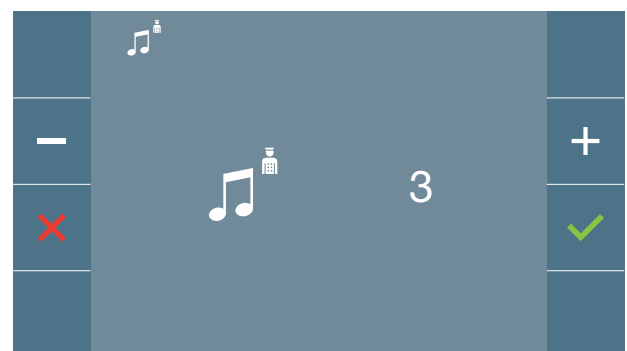

Nadat de optie is geselecteerd, wordt deze weergegeven en hoort u de huidige melodie. Door op de knop + of - te drukken, kunt u de verschillende beschikbare melodieën op de monitor selecteren en beluisteren.

4.5.2 Gebruikersparameters: DATUM/TIJD INSTELLING

De WIFI-monitor synchroniseert de tijd automatisch met de tijdzone waar deze is geïnstalleerd, zolang deze is gekoppeld en verbonden met internet. In dit geval is het niet nodig om de datum of tijd manueel aan te passen.

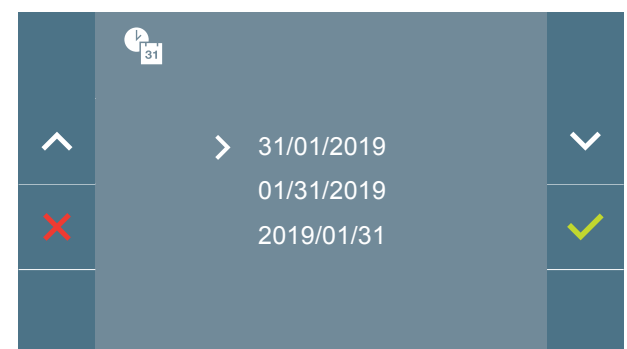
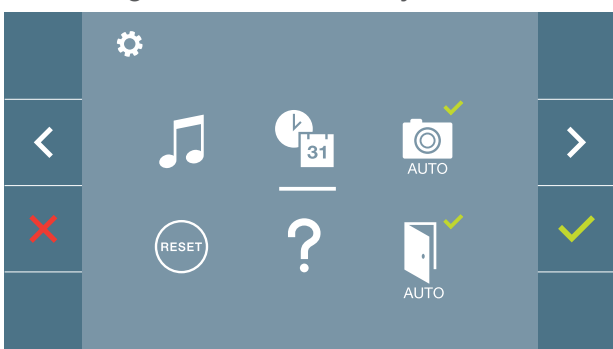

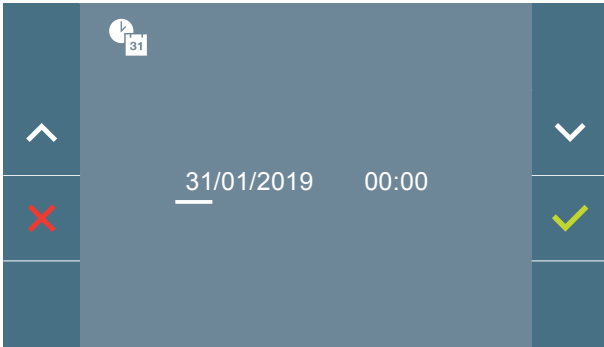

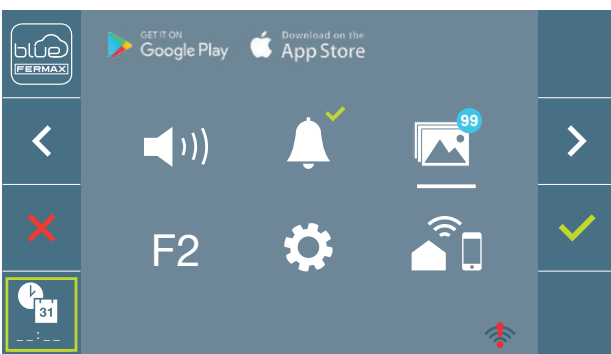

Via de navigatie iconen kan de juiste datum/tijd worden ingesteld.
Bevestig met ✓

Bij een stroomonderbreking wordt de datum/tijd teruggezet naar de standaardwaarde (01/01/2019). Er verschijnt een icoon in het gebruikersmenu en bij videoweergave met de waarschuwing dat de datum en het uur opnieuw dienen ingesteld te worden.



Opmerking:

- Het is niet toegestaan om te valideren met onjuiste gegevens van datum en tijd.
- Als de toetsen die overeen komen met de navigatie  -  ingedrukt worden gehouden, zullen de cijfers sneller veranderen.

4.5.3 Gebruikersparameters: AAN-/UITZETTEN automatisch foto nemen

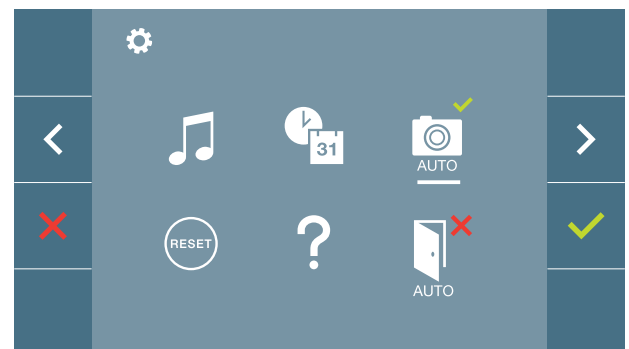
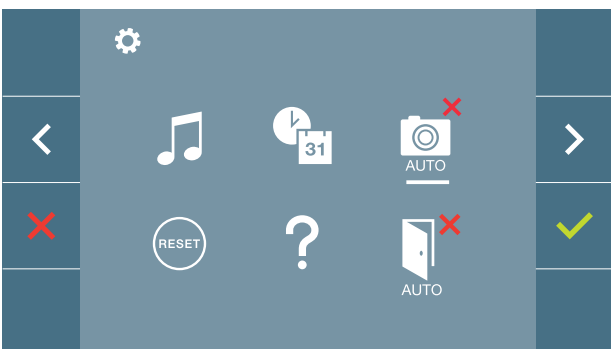

Met deze optie kunt u het automatisch vastleggen van afbeeldingen in- of uitschakelen.

Selecteer het icoon ✓ en druk op bevestigen om het te activeren of te deactiveren.

De monitor kan een automatische foto maken binnen 3 seconden na ontvangst van een oproep van een toegangspaneel. Vanwege de wetgeving inzake gegevensbescherming ((EU) 2016/679) van de Europese Unie kan het vastleggen van afbeeldingen worden beperkt. Standaard is deze gedeactiveerd, deze kan worden geactiveerd vanaf de monitor die onder uw verantwoordelijkheid valt.

4.5.4 Gebruikersparameters: HERSTEL

Met deze optie kunnen alle instellingen worden teruggezet naar de fabrieksinstellingen, waarbij het adres van de monitor wordt behouden, alsook de eventuele activatie van de inductielus. Selecteer en bevestig de optie.

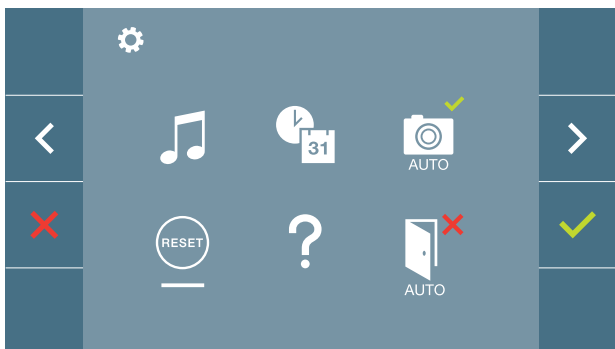

Bevestig als het herstel dient uitgevoerd te worden.

4.5.5 Gebruikersparameters: INFORMATIE

Het scherm geeft een QR-code weer dat toegang geeft tot een promotionele link waar het digitale FERMAX DUOX-systeem in detail is beschreven.

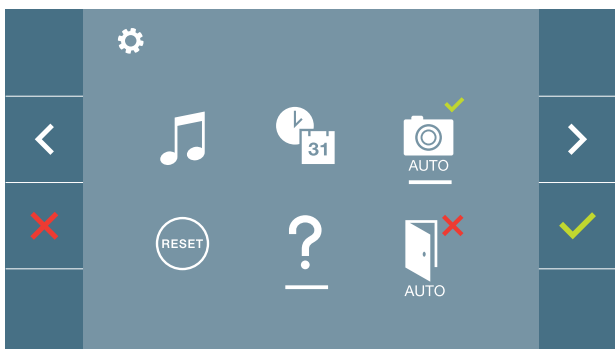

4.5.6 Gebruikersparameters: Aan/uitzetten doktersfunctie (afhankelijk van de configuratie).

4.6 Gebruikersparameters: Wifi verbinding

Om doorschakeling mogelijk te maken, moet de gebruiker thuis een monitor (VEO-monitor of VEO-XL WIFI), draadloze toegang en internetverbinding hebben.

[Zie hoofdstuk gebruikersparameters: Koppelen van monitor.](#)

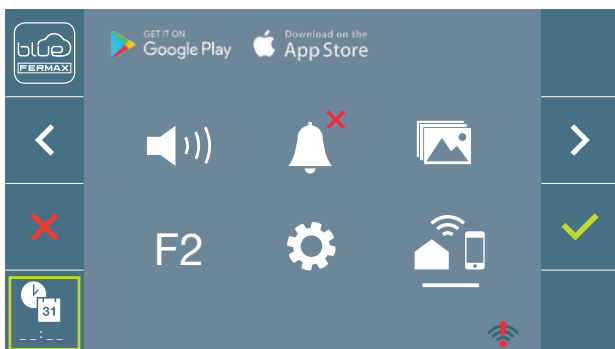

Standaard is de monitor niet verbonden met internet. De huurder moet de eigen WIFI configureren voor gebruik op de monitor met behulp van de Blue APP.

Opmerking: De monitor is alleen compatibel met een 2.4GHz Wifi.

5. VIDEO EN AUDIO INSTELLINGEN

5.1 INSTELLINGEN: VIDEO: HELDERHEID - CONTRAST - KLEUR

De monitor laat toe om wijzigingen aan te brengen aan de helderheid, het contrast en de kleur wanneer een buitenpost manueel wordt opgeroepen (camera).

Zie hoofdstuk WERKING: BUITENPOST MANUEEL OPROEPEN

Met het videobeeld op het scherm en zonder de audio te starten, druk kort op MENU (camera) waarmee de gewenste parameters kunnen worden ingesteld:

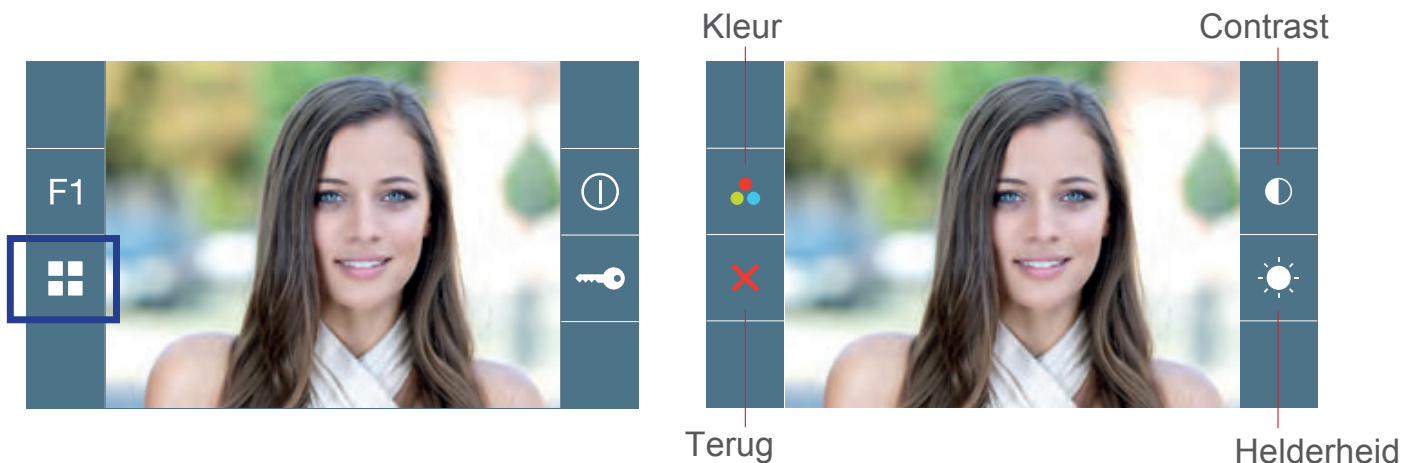

Selecteer het contrast, de helderheid en de kleur met de overeenstemmende toetsen.

Opmerking: U hebt 30 seconden om de video-instellingen te wijzigen en wanneer deze tijd voorbij is, keert de monitor terug naar de rustpositie. Het geluid kan ook vanaf deze schermen worden geactiveerd door de audio te starten.

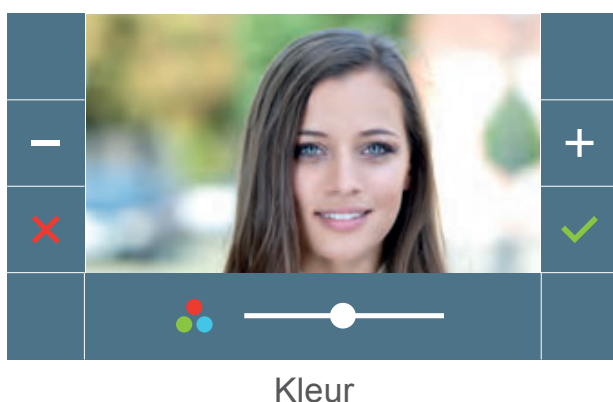
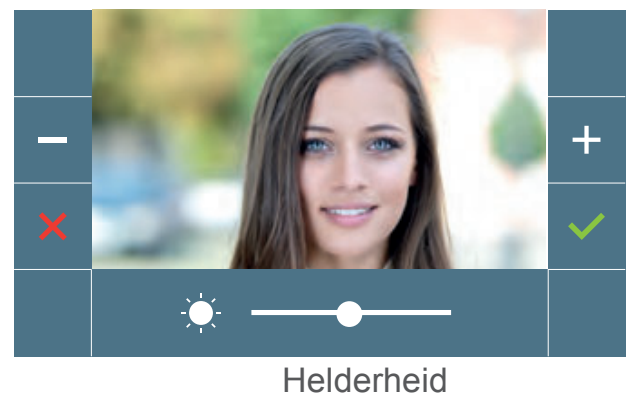
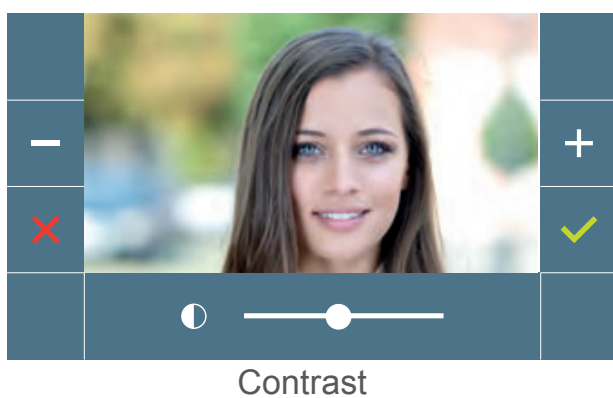

5.2 INSTELLINGEN: AUDIO

Terwijl er communicatie is met de bezoeker, kan het audiovolume worden bijgesteld, door op MENU te drukken. Gebruik + en - om het volume te verhogen of te verlagen tot het gewenste niveau.

